

# SULLY - 651SX 4C

650SX - 200W LED 4 COULEURS



- **Type:** Projecteur de découpe
- **Source:** 200W LED 4 couleurs
- **Optique:** zoom 11° à 26°

Projecteur de découpe

## Les nouvelles découpes classiques... en couleurs !

Avec une source LED 4 couleurs, Sully 4C est une série de découpes à zoom variable qui intègre une toute nouvelle plateforme software nommée RJ Color. Grâce à des modes de paramétrage et contrôles avancés, ces découpes garantissent des blancs parfaits et des couleurs saturées et pastels de grande qualité. Elles sont entièrement fabriquées en France et chaque module LED est calibrée en usine afin d'assurer une cohérence colorimétrique d'un projecteur à l'autre. En outre, le module retrofit LED Sully 4C est un atout supplémentaire pour convertir ses 600SX halogène existantes.

### Fonctions

- **Intensité lumineuse :** gradation 8 ou 16 bits et fonction stroboscope
- **Mixage couleur :** contrôle par CIE XY, Hue Saturation, modes RGB (avec choix de l'espace colorimétrique - Natif / sRGB / REC.709 / REC.2020 / ProPhoto) ou RAW
- **Blancs calibrés :** 3 préréglages de source simulant fidèlement des sources halogène 3000 K ou 3200 K et à décharge 6500 K
- **Température de couleur (CCT) :** blancs réglables de 1700 à 10000 Kelvin avec contrôle du Delta UV (+/- Vert et Magenta)
- **Optimisation du mélange des couleurs :** choix entre Haute Qualité (HQ) ou Haute Brilliance (HB)
- **Simulation filtres couleur :** choix de 300 filtres couleur calibrés avec réglage transmission / saturation et réglage du temps et du type de transition entre 2 filtres couleur
- **Fonction DimShift :** variation de la température de couleur en gradation (simulation du rougeolement halogène suivant la courbe de Planck) - Disponible sur les blancs calibrés, toutes les valeurs de CCT et tous les filtres couleur
- **Mode 1 paramètre DMX :** sélection du filtre ou de la couleur en local et pilotage de la gradation par DMX (8 ou 16 bits)
- **Temps de réponse ajustable :** gradation rapide ou lente afin de simuler l'inertie d'un filament halogène - réglage par DMX - 3 modes disponibles: halogène, linéaire et linéaire avec détection de flash
- **Cassette double-glissière multifonction :** utilisation simultanée de gobos et iris. Net couteaux et net gobo simultanés
- **Fenêtre :** jusqu'à 8 couteaux simultanément. Se retirent pour une maintenance facile et se rentrent dans la fenêtre pour un transport sécurisé
- **Système de blocage des couteaux:** maintien des couteaux en position en toutes circonstances (blocage efficace jusqu'à 4 couteaux)
- **Système de blocage du zoom :** blocage du zoom facile grâce à la poignée située sur la lanterne
- **Rotation de l'ensemble zoom / fenêtre / porte-accessoires sur 90° :** rotation de l'image projetée possible quelle que soit la position – la lampe reste toujours verticale, pas de déplacement de lyre requis
- **Porte-filtre intérieur :** pour une utilisation longue durée de verres dépolis, colorés et dichroïques ou de gélamines
- **Réglage PWM :** choix de la fréquence de gradation PWM possible
- **Paramétrage local :** via afficheur (adresse et mode DMX, courbes de gradation, temps de réponse) avec auto-extinction de l'affichage
- **Paramètres de la gradation :** choix de la courbe de gradation (linéaire, carrée ou halogène)

### Optique

- **Longue durée de vie :** pas de changement de lampe, maintenance réduite
- **Système à LED mixant 4 couleurs :** rouge, vert, bleu, et lime
- **Gestion thermique de chaque couleur :** les algorithmes de compensation thermique assurent le maintien du réglage de couleur tout au long du spectacle
- **Calibrage en usine :** chaque source est calibrée en usine pour assurer une homogénéité entre chaque projecteur
- **Système optique SX :** optique à double-condenseur pour une définition exceptionnelle
- **Système optique double-condenseur traité en option:** jusqu'à 15% de flux lumineux supplémentaire
- **Zoom optique variable :** projection parfaite quel que soit l'angle. Contrôle indépendant de la taille de l'image et de la netteté. Commandes du zoom de chaque côté
- **Gradation électronique de la source de 0 à 100% :** variation d'intensité lumineuse sans paliers visibles même à faible niveau

### Construction

- **Fabrication française:** contrôle total de tous les aspects de la production
- **Compartiments lampe interchangeables :** avec la série 600SX (halogène 1000/1200 W)
- **Alimentation :** électronique flicker-free intégrée pour une installation plug and play facilitée
- **Connecteurs d'alimentation :** entrée/sortie NeutriK® powerCON TRUE1 TOP pour chaînage des appareils
- **Ventilateur silencieux :** idéal pour les studios TV et les opéras
- **Gestion électronique de la régulation thermique :** garantit une performance maximale sans risque de surchauffe
- **Corps du projecteur :** tôle d'acier et peinture époxy assurent résistance et légèreté
- **Boutons et poignées imperdables :** garantie de sécurité supplémentaire pour la manipulation en hauteur ou pendant le transport
- **Pièces détachées et accessoires :** compatibles avec toute la gamme des découpes (halogène, décharge ou LED), ce qui réduit les coûts de fonctionnement
- **Accès facile à toutes les pièces :** nettoyage et maintenance faciles

Photo: 651SX 4C

DSFR402\_651SX\_4C\_Preliminaire - 20/09/2022 - données préliminaires  
Robert Juliat se réserve le droit de modifier sans préavis le contenu de ce document ou les caractéristiques de ses produits dans un souci permanent d'amélioration.  
**Robert Juliat S.A.S., 32 rue de Beaumont, 60530 Fresnoy-en-Thelle - France**  
Téléphone : +33 (0)3 44 26 51 89 - fax : +33 (0)3 44 26 90 79 - info@robertjuliat.fr  
www.robertjuliat.fr



ROBERT JULIAT

## Source

- **Type source:** LED - 4 couleurs
- **Flux total:** 8100 lm
- **Durée de vie:** heures (LM70)

Couleurs	Puissance*	Flux*	Température de couleur*	IRC* (min)
Rouge		1 600 lm		
Vert		2 900 lm		
Bleu		500 lm		
Lime		3 100 lm		

(\*) données fabricants

## Optique

### Caractéristiques

- **Type:** Zoom
- **Angle du faisceau:** 11° à 26°
- **Longueur focale:** - mm

### Filtre

- **Forme:** Carré
- **Taille standard:** 180x180 mm (7.1x7.1 in)
- **Taille optionnelle:** 185x185 mm (7.3x7.3 in)

### Gobo

- **Taille:** A
- **Matière:** Métal  
Verre

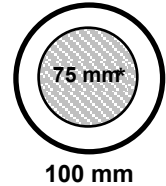

## Installation et photométrie

## Contrôle à distance

- **Protocole:** USITT DMX512-A  
RDM

- **Connecteur d'entrée:** 5 pins XLR male
- **Connecteur de sortie:** 5 pins XLR femelle



### • Charte DMX:

#### Mode 1 (1 circuits)

Obturbateur

#### Mode 2 (6 circuits)

Obturbateur  
Obturbateur fin  
Strobe: durée  
Strobe: vitesse  
Temps de réponse  
Mode de contrôle

#### Mode 3 (20 circuits)

Gradation @16b  
Strobe: durée + vitesse  
Temps de réponse  
Mode de contrôle  
Type source  
Filtre + ajustements  
CCT + delta UV  
Contrôle couleur XY @16b

#### Mode 4 (20 circuits)

Gradation @16b  
Strobe: durée + vitesse  
Temps de réponse  
Mode de contrôle  
Type source  
Filtre + ajustements  
CCT + delta UV  
Teinte Saturation @16b

#### Mode 5 (22 circuits)

Gradation @16b  
Strobe: durée + vitesse  
Temps de réponse  
Mode de contrôle  
Type source  
Filtre + ajustements  
CCT + delta UV  
Contrôle couleur RGB @16b

#### Mode 6 (24 circuits)

Gradation @16b  
Strobe: durée + vitesse  
Temps de réponse  
Mode de contrôle  
Type source  
Filtre + ajustements  
CCT + delta UV  
Contrôle couleur RGBL @16b

## Dimensions et poids

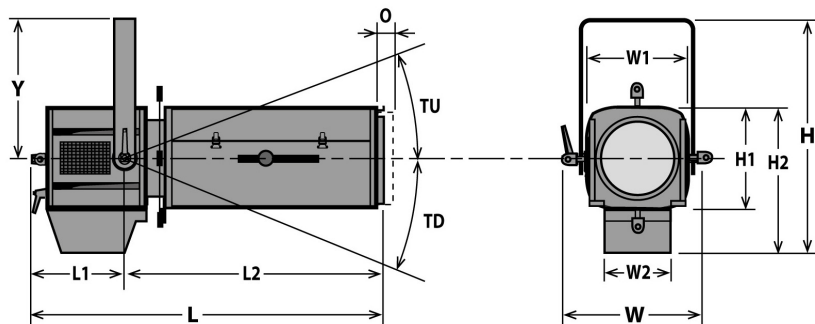

**Poids:** 14,4 kg (31,7 lbs)

Hauteur	Longueur	Largeur	Fourche	Tilt	Option
H= 463 mm (18,2 in)	L= 782 mm (30,8 in)	W= 330 mm (13 in)	Y= 280 mm (11 in)	TU= 63°	O= 25 mm (1 in)
H1= 208 mm (8,2 in)	L1= 240 mm (9,4 in)	W1= 208 mm (8,2 in)		TD= 90°	
H2= 284 mm (11,2 in)	L2= 542 mm (21,3 in)	W2= 136 mm (5,4 in)			

## Emballage

• **Poids :**

• **Volume :**

## Installation

• **Distance minimale entre l'appareil et une surface illuminée:** 1,4 m (4,6 ft)

• **Position d'utilisation:**

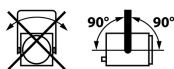

## Construction

- **Matière:** Tôle d'acier - Aluminium
- **Couleur:** Noir
- **Refroidissement:** Ventilateur silencieux asservi
- **Température ambiante maximale (Ta):** 40°C (104°F)
- **Température maximale du produit (Tc) :** 60°C (140°F)
- **Energie totale dissipée:** 696 BTU/h
- **Indice de protection:** IP20

## Compatibilité électrique

- 220/230 V - 50 Hz
- 245 V - 50 Hz
- 110/120 V - 60 Hz
- 208 V - 60 Hz
- 220/230 V - 60 Hz
- 100 V - 50 Hz
- 100 V - 60 Hz
- Sélection: détection automatique

## Raccordement secteur



- **Type:** cordon détachable avec connecteur Neutrik powerCON TRUE1 TOP (inclus)
- **Câble:** H07RNF 3G1.5
- **Longueur:** 3 m (9,8 ft)
- **Connecteur d'alimentation:** CEE 7/7 (2P+T NF/Schuko)

## Consommation électrique

Tension	Fréquence	Courant	Puissance	Facteur de puissance
230 V	50 Hz	1 A	204 W	0,9
110 V	60 Hz	1,9 A	207 W	0,98
100 V	60 Hz	2,1 A	207 W	0,99

## Alimentation

- **Alimentation:** Intégrée - électronique – sans scintillement (flicker free) avec PFC
- **Contrôle:** / DMX
- **Protection:** Principal: 2x fusibles 5x20 T 6.3A /





## Approbations















## Modèle









<b>651SX 4C</b>	Projecteur de découpe 200W LED 4 couleurs - 651SX 4C Sully - 11/26°
-----------------	---

## Options

<b>CAV600E</b>	Cassette avant à double-glissière pour accessoires 185x185mm	
<b>CAV600</b>	Cassette avant à double-glissière pour accessoires 180x180mm	
<b>PCP1716A</b>	Connecteur d'alimentation IEC60309 6h 16A 2P+T bleu (P17)	
<b>APH 68LEDM</b>	Double-condenseur spécial LED	

## Accessoires

<b>D8LED</b>	Couteau pour série SX LED <b>4 inclus</b>	
<b>PF500M2</b>	Porte-filtre métal 180x180mm <b>1 inclus</b>	
<b>SGUX</b>	Porte-gobo universel (métal, verre, dépoli) taille "A" <b>1 inclus</b>	
<b>IWSX755</b>	Iris avec support (fermeture partielle) - Poids: 0,26 Kg	
<b>D8</b>	Couteau pour série SX	
<b>D8LED</b>	Couteau pour série SX LED	
<b>PF600M2</b>	Porte-filtre métal 185x185mm	
<b>G500</b>	Grille 180x180mm	
<b>CAV600A</b>	Cassette avant à double-glissière pour accessoires 180x180mm - Poids: 0,43 Kg	
<b>CAV600AE</b>	Cassette avant à double-glissière pour accessoires 185x185mm - Poids: 0,45 Kg	
<b>APH 68LED</b>	Double-condenseur spécial LED - Poids: 0,58 Kg	
<b>T/650DSXCW</b>	Trappe LED SULLY 115W avec afficheur - Blanc froid - câble alimentation 3 mètres avec connecteur CEE 7/7 (2P+T NF/SCHUKO) - Poids: 2,33 Kg	

<b>T/650DSXWW</b>	Trappe LED SULLY 115W avec afficheur - Blanc chaud - câble alimentation 3 mètres avec connecteur CEE 7/7 (2P+T NF/SCHUKO) - Poids: 2,33 Kg	
<b>T/650SXCW</b>	Trappe LED SULLY 115W - Blanc froid - câble alimentation 3 mètres avec connecteur CEE 7/7 (2P+T NF/SCHUKO) - Poids: 2,27 Kg	
<b>T/650SXWW</b>	Trappe LED SULLY 115W - Blanc chaud - câble alimentation 3 mètres avec connecteur CEE 7/7 (2P+T NF/SCHUKO) - Poids: 2,27 Kg	
<b>VD120</b>	Verre dépoli 120x120mm	
<b>FCD600</b>	Fourche coudée	
<b>TH600</b>	"Top hat" - nez anti-halo simplifié 180x180mm (sans câble de sécurité) - ø150mm / longueur: 150mm	
<b>DMXcat</b>	Testeur multifonctions DMX/RDM Bluetooth - City Theatrical DMXcat®	
<b>876</b>	Crochet acier 40x10 à vis M10 L=28mm pour tube Ø35 à 50mm - CMU: 50Kg - Poids: 1,25 Kg	
<b>880</b>	Crochet acier 40x10 à vis M10 L=28mm pour tube Ø50 à 63mm - CMU: 50Kg - Poids: 1,36 Kg	
<b>CS2</b>	Câble de sécurité Ø3mm L= 600mm - CMU: 75 Kg	