

SULLY - 653SX WW

650SX - LED 115 W



- **Type:** Projecteur de découpe
- **Source:** LED 115 W
- **Optique:** zoom 28° à 54° configurable en zoom 28° à 54°
- **Température de couleur:** Blanc chaud

Projecteur de découpe

Le renouveau LED de la découpe théâtre classique

Sully 650SX est une série de découpes à zoom variable dotée d'une source LED 115 W blanc chaud garantissant une qualité de blancs très élevée et un flux lumineux qui dépasse de loin celui des projecteurs halogène 1000 W, quasiment équivalent aux modèles halogène 1200 W. Grâce à l'association de cette nouvelle source LED et du célèbre système optique de la série 600SX, la découpe Sully offre un cadrage très net et sans bavures et une excellente projection d'images. Le compartiment LED de la découpe Sully peut être interverti avec ceux des 600SX, Aledin 630SX et Quincy 420SX. C'est une découpe parfaite pour les opéras, les théâtres et les studios TV, que ce soit pour le grill, sur le latéral, ou à la face.

Fonctions

- **Cassette double-glissière multifonction :** utilisation simultanée de gobos et iris. Net couteaux et net gobo simultanés
- **Fenêtre :** jusqu'à 8 couteaux simultanément. Se retirent pour une maintenance facile et se rentrent dans la fenêtre pour un transport sécurisé
- **Système de blocage des couteaux:** maintien des couteaux en position en toutes circonstances (blocage efficace jusqu'à 4 couteaux)
- **Porte-gobo universel :** gobos taille 'A', métal ou verre
- **Système de blocage du zoom :** blocage du zoom facile grâce à la poignée située sur la lanterne
- **Rotation de l'ensemble zoom / fenêtre / porte-accessoires sur 90° :** rotation de l'image projetée possible quelle que soit la position – pas de déplacement de lyre requis
- **Porte-filtre intérieur :** pour une utilisation longue durée de verres dépolis, colorés ou dichroïques
- **Temps de réponse ajustable :** gradation rapide ou lente afin de simuler l'inertie d'un filament halogène - réglage par DMX
- **Contrôle à distance universel :** système compatible DMX, RDM, Art-Net, sACN
- **Configuration à distance :** tous les paramètres peuvent être configurés via le protocole RDM ou par interface web
- **Réglage PWM :** choix de la fréquence de gradation PWM possible - mode continu disponible
- **DMX :** gradation 8 ou 16 bits et fonction stroboscope
- **Paramètres de la gradation :** choix de la courbe de gradation (linéaire ou carrée)
- **Paramétrage local (en option) :** via afficheur (adresse et mode DMX, courbes de gradation, temps de réponse) avec auto-extinction de l'affichage
- **Réglage facile du zoom :** échelle graduée sur le côté du projecteur pour un réglage facile et rapide
- **Index de site :** repère d'inclinaison sur la fourche pour un repositionnement rapide

Optique

- **Longue durée de vie :** pas de changement de lampe, maintenance réduite
- **Blanc de très grande qualité :** IRC>95 / TM-30 Rf>92 Rg>97 / TLCI>97
- **Choix de la température de couleur:** changement facile entre la trappe LED blanc chaud et blanc froid
- **Puissant faisceau :** flux lumineux supérieur à une découpe 600SX
- **Système optique SX :** optique à double-condenseur pour une définition exceptionnelle
- **Système optique double-condenseur traité en option:** jusqu'à 15% de flux lumineux supplémentaire
- **Zoom optique variable :** projection parfaite quel que soit l'angle. Contrôle indépendant de la taille de l'image et de la netteté. Commandes du zoom de chaque côté
- **Gradation électronique de la source de 0 à 100% :** variation d'intensité lumineuse sans paliers visibles même à faible niveau
- **Température de couleur constante :** stable pendant la gradation

Construction

- **Fabrication française:** contrôle total de tous les aspects de la production
- **Compartiments lampe interchangeables :** avec la série 600SX (halogène 1000/1200 W)
- **Alimentation :** électronique flicker-free intégrée pour une installation plug and play facilitée
- **Connecteurs d'alimentation :** entrée/sortie NeutriK® powerCON TRUE1 TOP pour chaînage des appareils
- **Ventilateur silencieux :** idéal pour les studios TV et les opéras
- **Gestion électronique de la régulation thermique :** garantit une performance maximale sans risque de surchauffe
- **Corps du projecteur :** tôle d'acier et peinture époxy assurent résistance et légèreté
- **Boutons et poignées imperdables :** garantie de sécurité supplémentaire pour la manipulation en hauteur ou pendant le transport
- **Pièces détachées et accessoires :** compatibles avec toute la gamme des découpes (halogène, décharge ou LED), ce qui réduit les coûts de fonctionnement
- **Accès facile à toutes les pièces :** nettoyage et maintenance faciles

Photo: 653SX

DSFR381_653SX_WW - 23/03/2022

Robert Juliat se réserve le droit de modifier sans préavis le contenu de ce document ou les caractéristiques de ses produits dans un souci permanent d'amélioration.

Robert Juliat S.A.S., 32 rue de Beaumont, 60530 Fresnoy-en-Thelle - France
Téléphone : +33 (0)3 44 26 51 89 - fax : +33 (0)3 44 26 90 79 - info@robertjuliat.fr
www.robertjuliat.fr



ROBERT JULIAT

Source (Rapport(s) rendu lumière disponible(s) à la fin du document)



- Type source: LED
- Puissance: 115W

Specifications LED	Puissance*	Flux*	Température de couleur*	Durée*	IRC*
LED 115W WW	115 W	11 400 lm	3000K	60 000 h	98

Durée selon standard L80B10 - (*) données fabricants

Optique

Caractéristiques

- Type: Zoom
- Angle du faisceau: 28° à 54°
configuration 28° à 54° possible
- Longueur focale: 86 - 160 mm

Filtre

- Forme: Carré
- Taille standard: 180x180 mm (7.1x7.1 in)
- Taille optionnelle: 185x185 mm (7.3x7.3 in)

Gobo

- Taille: A
- Matière: Métal
Verre

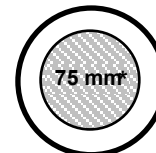

100 mm

*Taille maximale de l'image

Photométrie (Rapport(s) photométriques disponible(s) à la fin du document)

avec source LED 115W WW

• Optique @ 28°

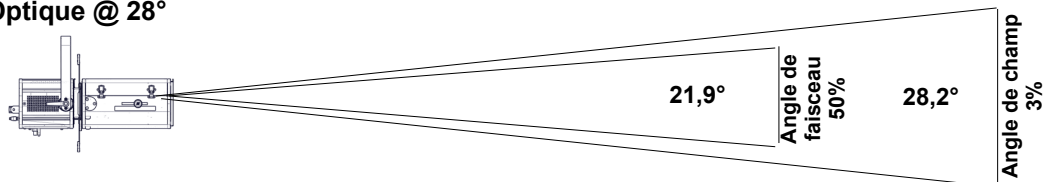

Intensité
56 700 cd

Flux total
6 450 lm

Rendement
49 lm/W

Distance	3 m	5 m	7 m	10 m	12 m	15 m
Diamètre	1,5 m	2,5 m	3,5 m	5 m	6 m	7,5 m
Eclairement	6 400 lux	2 300 lux	1 200 lux	570 lux	400 lux	260 lux
Distance	10 ft	15 ft	25 ft	35 ft	40 ft	50 ft
Diamètre	5 ft	7,5 ft	12,6 ft	17,6 ft	20,1 ft	25,1 ft
Eclairement	570 fc	260 fc	95 fc	47 fc	36 fc	23 fc

• Optique @ 54°

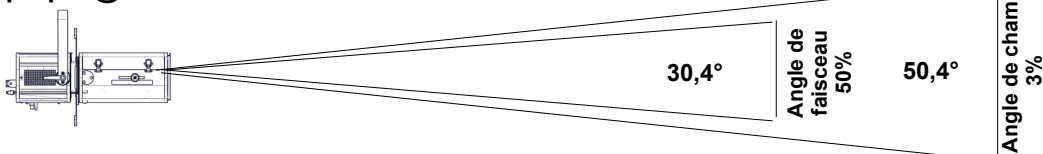

Intensité
25 800 cd

Flux total
7 520 lm

Rendement
57 lm/W

Distance	3 m	5 m	7 m	10 m	12 m	15 m
Diamètre	2,8 m	4,7 m	6,6 m	9,4 m	11,3 m	14,1 m
Eclairement	2 900 lux	1 050 lux	530 lux	260 lux	180 lux	120 lux
Distance	10 ft	15 ft	25 ft	35 ft	40 ft	50 ft
Diamètre	9,4 ft	14,1 ft	23,5 ft	32,9 ft	37,6 ft	47,1 ft
Eclairement	260 fc	120 fc	42 fc	22 fc	17 fc	11 fc

Contrôle à distance

- Protocole: USITT DMX512-A
RDM / Art-Net / sACN

- Connecteur d'entrée: 5 pins XLR mâle + etherCON RJ45
- Connecteur de sortie: 5 pins XLR femelle



• Charte DMX:

Mode 1 (1 circuits)

Obturateur

Mode 2 (2 circuits)

Obturateur
Obturateur fin

Mode 3 (5 circuits)

Obturateur
Strobe: durée
Strobe: vitesse
Temps de réponse
Mode de contrôle

Mode 4 (6 circuits)

Obturateur
Obturateur fin
Strobe: durée
Strobe: vitesse
Temps de réponse
Mode de contrôle

Dimensions et poids

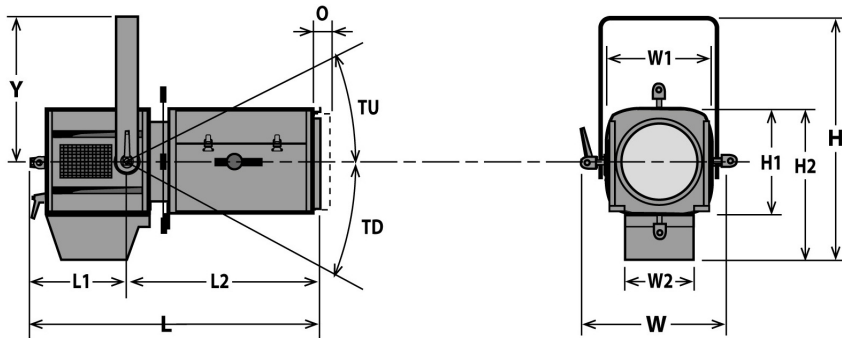

Poids: 12,2 kg (26,8 lbs)

Hauteur	Longueur	Largeur	Fourche	Tilt	Option
H= 463 mm (18,2 in)	L= 564 mm (22,2 in)	W= 330 mm (13 in)	Y= 280 mm (11 in)	TU= 63°	O= 25 mm (1 in)
H1= 208 mm (8,2 in)	L1= 240 mm (9,4 in)	W1= 208 mm (8,2 in)		TD= 90°	
H2= 284 mm (11,2 in)	L2= 324 mm (12,8 in)	W2= 136 mm (5,4 in)			

Emballage

- **Poids :** 15,2 kg (33,4 lbs)
- **Volume :** 0,13 m³ (4,59 ft³)

Installation

- **Distance minimale entre l'appareil et une surface illuminée:** 0,8 m (2,6 ft)

- **Position d'utilisation:**

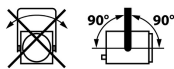

Construction

- **Matière:** Tôle d'acier - Aluminium
- **Couleur:** Noir
- **Refroidissement:** Ventilateur silencieux asservi
- **Température ambiante maximale (Ta):** 40°C (104°F)
- **Température maximale du produit (Tc) :** 52°C (125,6°F)
- **Energie totale dissipée:** 444 BTU/h
- **Indice de protection:** IP20

Compatibilité électrique

- 220/230 V - 50 Hz
- 245 V - 50 Hz
- 110/120 V - 60 Hz
- 208 V - 60 Hz
- 220/230 V - 60 Hz
- 100 V - 50 Hz
- 100 V - 60 Hz
- Sélection: détection automatique

Consommation électrique

Tension	Fréquence	Courant	Puissance	Facteur de puissance
230 V	50 Hz	0,7 A	130 W	0,81
120 V	60 Hz	1,15 A	135 W	0,98
100 V	60 Hz	1,4 A	135 W	0,96

Alimentation

- **Alimentation:** Intégrée - électronique – sans scintillement (flicker free) avec PFC
- **Contrôle:** / DMX
- **Protection:** Principal: 2x fusibles 5x20 T 6.3A /
- **Chainage:** Neutrik powerCON TRUE1 TOP - Maximum 22 unités (230V) / 12 unités (120V)

Garantie

- **Produit: 3 ans**
Voir Conditions Générales de Vente

Acoustique

- **Niveau sonore:** < 22,8 dB(A)

Approbations



Raccordement secteur







- **Type:** cordon détachable avec connecteur Neutrik powerCON TRUE1 TOP (inclus)
- **Câble:** H07RNF 3G1.5
- **Longueur:** 3 m (9,8 ft)
- **Connecteur d'alimentation:** CEE 7/7 (2P+T NF/Schuko)







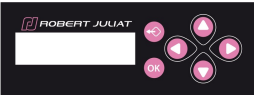



Modèle









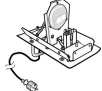

653SX WW	Projecteur de découpe LED 115 W - 653SX WW Sully - Blanc chaud - 28/54°
-----------------	---

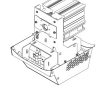
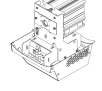
Options

CAV600E	Cassette avant à double-glissière pour accessoires 185x185mm	
CAV600	Cassette avant à double-glissière pour accessoires 180x180mm	
PCP1716A	Connecteur d'alimentation IEC60309 6h 16A 2P+T bleu (P17)	
APH 68LEDM	Double-condenseur spécial LED	
FCD600PV	Fourche coudée	
DISP2	Afficheur et clavier pour paramétrage local	

Accessoires

D8	Couteau pour série SX 4 inclus	
PF500M2	Porte-filtre métal 180x180mm 1 inclus	
SGUX	Porte-gobo universel (métal, verre, dépoli) taille "A" 1 inclus	
IWSX755	Iris avec support (fermeture partielle) - Poids: 0,26 Kg	
PF600M2	Porte-filtre métal 185x185mm	
G500	Grille 180x180mm	
CAV600A	Cassette avant à double-glissière pour accessoires 180x180mm - Poids: 0,43 Kg	
CAV600AE	Cassette avant à double-glissière pour accessoires 185x185mm - Poids: 0,45 Kg	
RPF613	Rallonge de cassette avant 180x180mm pour accessoires 215x215mm sans ventilation (recommandée pour couleurs saturées sur 613SX/663SX) - Poids: 1,5 Kg	
RPF613E	Rallonge de cassette avant 180x180mm pour accessoires 245x245mm sans ventilation (recommandée pour couleurs saturées sur 613SX/663SX)	

APH 68LED	Double-condenseur spécial LED - Poids: 0,58 Kg	
T/600SX	Trappe pour lampes halogène 1000/1200W GX9.5 - câble alimentation 3 mètres avec connecteur CEE 7/7 (2P+T NF/SCHUKO) - Poids: 1,36 Kg	
T/600VSX	Trappe pour lampes halogène 1000/1200W G22 avec ventilateur - câble alimentation 3 mètres avec connecteur CEE 7/7 (2P+T NF/SCHUKO) - Poids: 2,03 Kg	
T/650DSXCW	Trappe LED SULLY 115W avec afficheur - Blanc froid - câble alimentation 3 mètres avec connecteur CEE 7/7 (2P+T NF/SCHUKO) - Poids: 2,33 Kg	
T/650DSXWW	Trappe LED SULLY 115W avec afficheur - Blanc chaud - câble alimentation 3 mètres avec connecteur CEE 7/7 (2P+T NF/SCHUKO) - Poids: 2,33 Kg	
T/650SXCW	Trappe LED SULLY 115W - Blanc froid - câble alimentation 3 mètres avec connecteur CEE 7/7 (2P+T NF/SCHUKO) - Poids: 2,27 Kg	
VD120	Verre dépoli 120x120mm	
FCD600	Fourche coudée	
TH600	"Top hat" - nez anti-halo simplifié 180x180mm (sans câble de sécurité) - ø150mm / longueur: 150mm	
DMXcat	Testeur multifonctions DMX/RDM Bluetooth - City Theatrical DMXcat®	
876	Crochet acier 40x10 à vis M10 L=28mm pour tube Ø35 à 50mm - CMU: 50Kg - Poids: 1,25 Kg	
880	Crochet acier 40x10 à vis M10 L=28mm pour tube Ø50 à 63mm - CMU: 50Kg - Poids: 1,36 Kg	
CS2	Câble de sécurité Ø3mm L= 600mm - CMU: 75 Kg	

• Optique @ 28°

Flux total	Flux du faisceau	Rendement	Intensité	Température CCT	Delta uv
6 450 Lm	4 730 Lm	49 Lm/W	56 700 Cd	3 030 K	0.0031

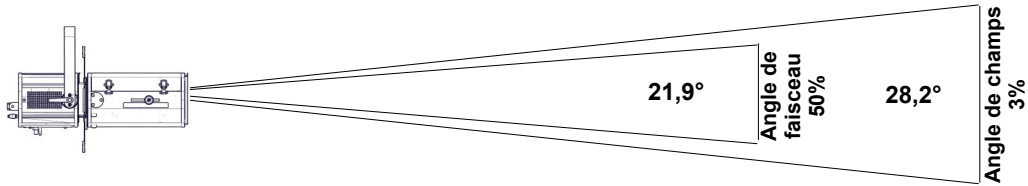

Distance	3 m	5 m	7 m	10 m	12 m	15 m
Diamètre	1,5 m	2,5 m	3,5 m	5 m	6 m	7,5 m
Eclairement	6 400 lux	2 300 lux	1 200 lux	570 lux	400 lux	260 lux
Distance	10 ft	15 ft	25 ft	35 ft	40 ft	50 ft
Diamètre	5 ft	7,5 ft	12,6 ft	17,6 ft	20,1 ft	25,1 ft
Eclairement	570 fc	260 fc	95 fc	47 fc	36 fc	23 fc

• Optique @ 41°

Flux total	Flux du faisceau	Rendement	Intensité	Température CCT	Delta uv
6 650 Lm	5 240 Lm	51 Lm/W	30 500 Cd	3 050 K	0.0029

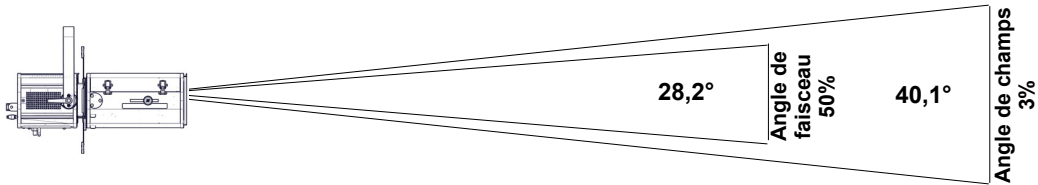

Distance	3 m	5 m	7 m	10 m	12 m	15 m
Diamètre	2,2 m	3,6 m	5,1 m	7,3 m	8,8 m	10,9 m
Eclairement	3 400 lux	1 250 lux	630 lux	310 lux	220 lux	140 lux
Distance	10 ft	15 ft	25 ft	35 ft	40 ft	50 ft
Diamètre	7,3 ft	10,9 ft	18,2 ft	25,5 ft	29,2 ft	36,5 ft
Eclairement	310 fc	140 fc	49 fc	25 fc	20 fc	13 fc

• Optique @ 54°

Flux total	Flux du faisceau	Rendement	Intensité	Température CCT	Delta uv
7 520 Lm	5 920 Lm	57 Lm/W	25 800 Cd	3 020 K	0.0031

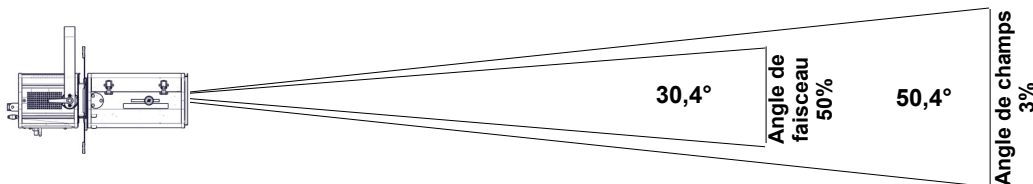

Distance	3 m	5 m	7 m	10 m	12 m	15 m
Diamètre	2,8 m	4,7 m	6,6 m	9,4 m	11,3 m	14,1 m
Eclairement	2 900 lux	1 050 lux	530 lux	260 lux	180 lux	120 lux
Distance	10 ft	15 ft	25 ft	35 ft	40 ft	50 ft
Diamètre	9,4 ft	14,1 ft	23,5 ft	32,9 ft	37,6 ft	47,1 ft
Eclairement	260 fc	120 fc	42 fc	22 fc	17 fc	11 fc

• Optique @ 28°

Flux total	Flux du faisceau	Rendement	Intensité	Température CCT	Delta uv
7 160 Lm			68 500 Cd	3 100 K	

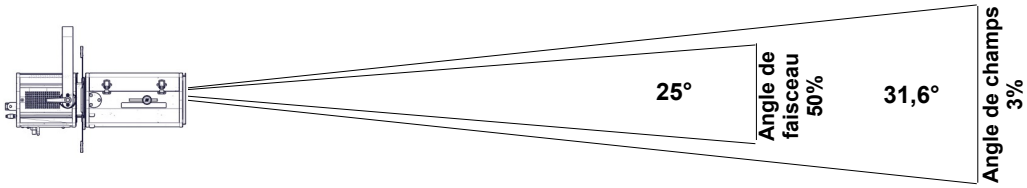

Distance	3 m	5 m	7 m	10 m	12 m	15 m
Diamètre	1,7 m	2,8 m	4 m	5,7 m	6,8 m	8,5 m
Eclairciment	7 700 lux	2 750 lux	1 400 lux	690 lux	480 lux	310 lux
Distance	10 ft	15 ft	25 ft	35 ft	40 ft	50 ft
Diamètre	5,7 ft	8,5 ft	14,1 ft	19,8 ft	22,6 ft	28,3 ft
Eclairciment	690 fc	310 fc	110 fc	60 fc	43 fc	28 fc

• Optique @ 54°

Flux total	Flux du faisceau	Rendement	Intensité	Température CCT	Delta uv
8 530 Lm			29 000 Cd	3 060 K	

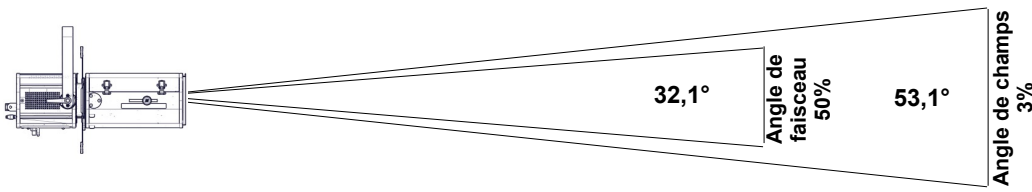

Distance	3 m	5 m	7 m	10 m	12 m	15 m
Diamètre	3 m	5 m	7 m	10 m	12 m	15 m
Eclairciment	3 250 lux	1 200 lux	600 lux	300 lux	210 lux	130 lux
Distance	10 ft	15 ft	25 ft	35 ft	40 ft	50 ft
Diamètre	10 ft	15 ft	25 ft	35 ft	40 ft	50 ft
Eclairciment	300 fc	130 fc	47 fc	24 fc	19 fc	12 fc

CCT	DeltaUV	IRC Ra	IRC R9	CQS Qa	TM30-18 Rf	TM30-18 Rg	TLCI	SSI [P2994]
2 990K	0,0029	95	80	95	93	98	97	86

IRC - Indice de Rendu des Couleurs CIE

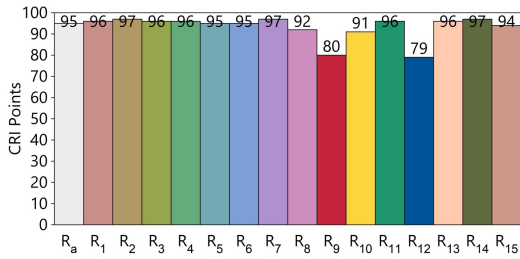

TLCI - Indice d'uniformité d'éclairage de la télévision

Test : CCT = P2994 (+0.5)
 TLCI-2012 : 97 (P2994)

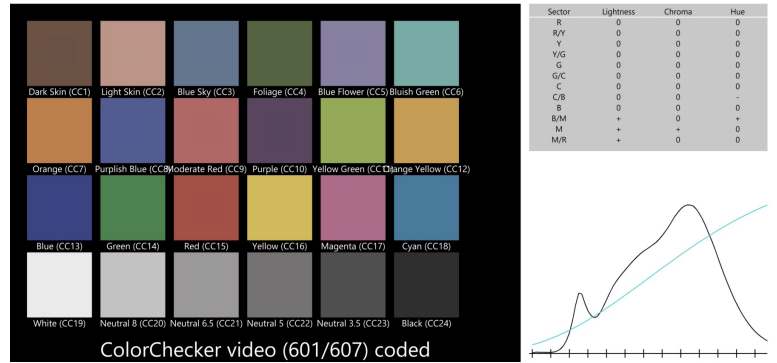

CQS - Echelle de la Qualité de Couleur NIST

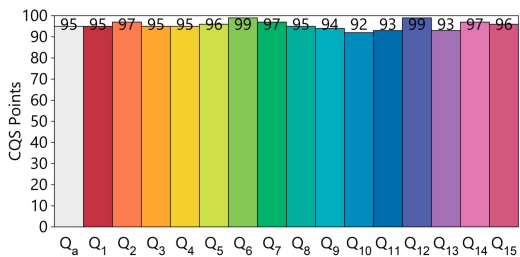

Rapport du rendu des couleurs ANSI/IES TM-30-18

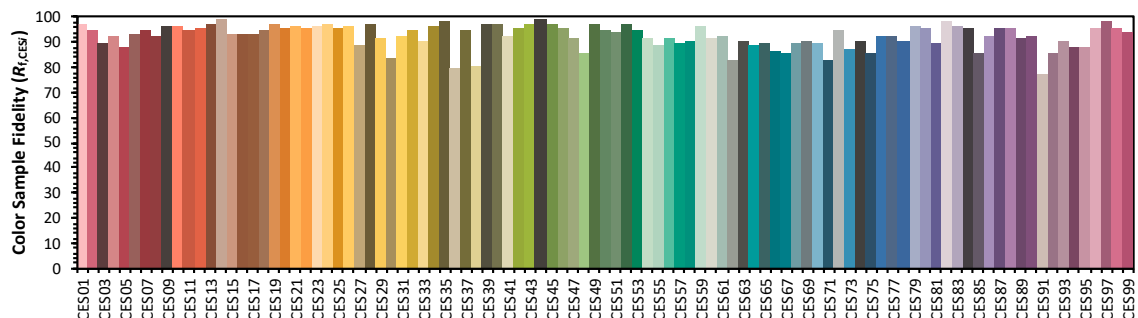
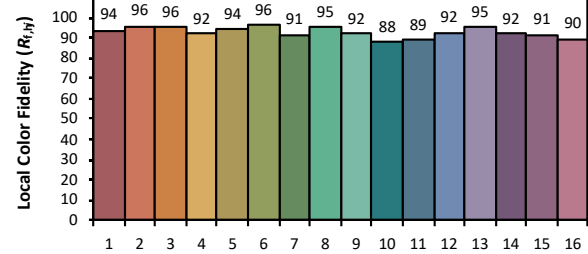
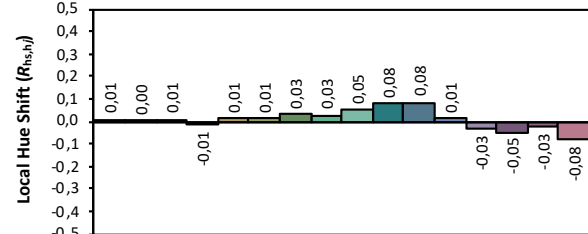
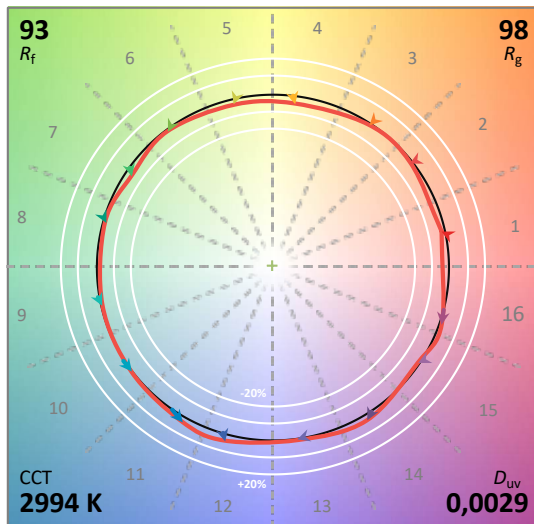
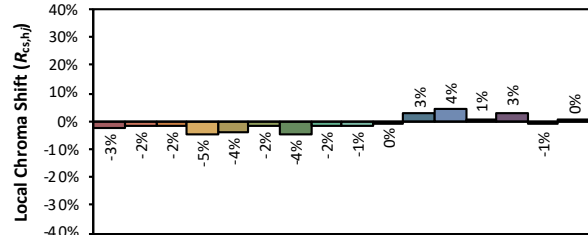
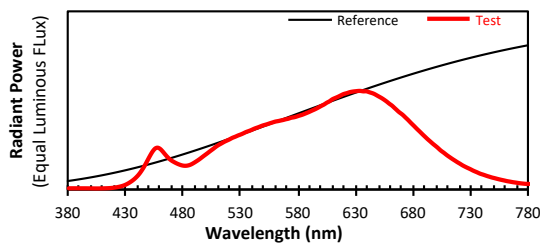

Les couleurs sont données à titre indicatif uniquement. Rapport généré avec IES TM-30-18 Calculator Version 2.00