

SULLY - 651SX WW

650SX - LED 115 W



- **Type:** Projecteur de découpe
- **Source:** LED 115 W
- **Optique:** zoom 11° à 26° configurable en zoom 11° à 26°
- **Température de couleur:** Blanc chaud

Projecteur de découpe

Le renouveau LED de la découpe théâtre classique

Sully 650SX est une série de découpes à zoom variable dotée d'une source LED 115 W blanc chaud garantissant une qualité de blancs très élevée et un flux lumineux qui dépasse de loin celui des projecteurs halogène 1000 W, quasiment équivalent aux modèles halogène 1200 W. Grâce à l'association de cette nouvelle source LED et du célèbre système optique de la série 600SX, la découpe Sully offre un cadrage très net et sans bavures et une excellente projection d'images. Le compartiment LED de la découpe Sully peut être interverti avec ceux des 600SX, Aledin 630SX et Quincy 420SX. C'est une découpe parfaite pour les opéras, les théâtres et les studios TV, que ce soit pour le grill, sur le latéral, ou à la face.

Fonctions

- **Cassette double-glissière multifonction :** utilisation simultanée de gobos et iris. Net couteaux et net gobo simultanés
- **Fenêtre :** jusqu'à 8 couteaux simultanément. Se retirent pour une maintenance facile et se rentrent dans la fenêtre pour un transport sécurisé
- **Système de blocage des couteaux:** maintien des couteaux en position en toutes circonstances (blocage efficace jusqu'à 4 couteaux)
- **Porte-gobo universel :** gobos taille 'A', métal ou verre
- **Système de blocage du zoom :** blocage du zoom facile grâce à la poignée située sur la lanterne
- **Rotation de l'ensemble zoom / fenêtre / porte-accessoires sur 90° :** rotation de l'image projetée possible quelle que soit la position – pas de déplacement de lyre requis
- **Porte-filtre intérieur :** pour une utilisation longue durée de verres dépolis, colorés ou dichroïques
- **Temps de réponse ajustable :** gradation rapide ou lente afin de simuler l'inertie d'un filament halogène - réglage par DMX
- **Contrôle à distance universel :** système compatible DMX, RDM, Art-Net, sACN
- **Configuration à distance :** tous les paramètres peuvent être configurés via le protocole RDM ou par interface web
- **Réglage PWM :** choix de la fréquence de gradation PWM possible - mode continu disponible
- **DMX :** gradation 8 ou 16 bits et fonction stroboscope
- **Paramètres de la gradation :** choix de la courbe de gradation (linéaire ou carrée)
- **Paramétrage local (en option) :** via afficheur (adresse et mode DMX, courbes de gradation, temps de réponse) avec auto-extinction de l'affichage
- **Réglage facile du zoom :** échelle graduée sur le côté du projecteur pour un réglage facile et rapide
- **Index de site :** repère d'inclinaison sur la fourche pour un repositionnement rapide

Optique

- **Longue durée de vie :** pas de changement de lampe, maintenance réduite
- **Blanc de très grande qualité :** IRC>95 / TM-30 Rf>92 Rg>97 / TLCI>97
- **Choix de la température de couleur:** changement facile entre la trappe LED blanc chaud et blanc froid
- **Puissant faisceau :** flux lumineux supérieur à une découpe 600SX
- **Système optique SX :** optique à double-condenseur pour une définition exceptionnelle
- **Système optique double-condenseur traité en option:** jusqu'à 15% de flux lumineux supplémentaire
- **Zoom optique variable :** projection parfaite quel que soit l'angle. Contrôle indépendant de la taille de l'image et de la netteté. Commandes du zoom de chaque côté
- **Gradation électronique de la source de 0 à 100% :** variation d'intensité lumineuse sans paliers visibles même à faible niveau
- **Température de couleur constante :** stable pendant la gradation

Construction

- **Fabrication française:** contrôle total de tous les aspects de la production
- **Compartiments lampe interchangeables :** avec la série 600SX (halogène 1000/1200 W)
- **Alimentation :** électronique flicker-free intégrée pour une installation plug and play facilitée
- **Connecteurs d'alimentation :** entrée/sortie NeutriK® powerCON TRUE1 TOP pour chaînage des appareils
- **Ventilateur silencieux :** idéal pour les studios TV et les opéras
- **Gestion électronique de la régulation thermique :** garantit une performance maximale sans risque de surchauffe
- **Corps du projecteur :** tôle d'acier et peinture époxy assurent résistance et légèreté
- **Boutons et poignées imperdables :** garantie de sécurité supplémentaire pour la manipulation en hauteur ou pendant le transport
- **Pièces détachées et accessoires :** compatibles avec toute la gamme des découpes (halogène, décharge ou LED), ce qui réduit les coûts de fonctionnement
- **Accès facile à toutes les pièces :** nettoyage et maintenance faciles

Photo: 651SX

DSFR377_651SX_WW - 23/03/2022

Robert Juliat se réserve le droit de modifier sans préavis le contenu de ce document ou les caractéristiques de ses produits dans un souci permanent d'amélioration.

Robert Juliat S.A.S., 32 rue de Beaumont, 60530 Fresnoy-en-Thelle - France
Téléphone : +33 (0)3 44 26 51 89 - fax : +33 (0)3 44 26 90 79 - info@robertjuliat.fr
www.robertjuliat.fr



ROBERT JULIAT

Source (Rapport(s) rendu lumière disponible(s) à la fin du document)

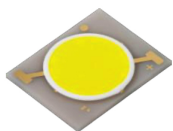

- Type source: LED
- Puissance: 115W

Specifications LED	Puissance*	Flux*	Température de couleur*	Durée*	IRC*
LED 115W WW	115 W	11 400 lm	3000K	60 000 h	98

Durée selon standard L80B10 - (*) données fabricants

Optique

Caractéristiques

- Type: Zoom
- Angle du faisceau: 11° à 26°
configuration 11° à 26° possible
- Longueur focale: 197 - 415 mm

Filtre

- Forme: Carré
- Taille standard: 180x180 mm (7.1x7.1 in)
- Taille optionnelle: 185x185 mm (7.3x7.3 in)

Gobo

- Taille: A
- Matière: Métal
Verre

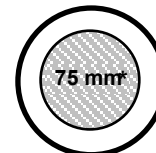

100 mm

*Taille maximale de l'image

Photométrie (Rapport(s) photométriques disponible(s) à la fin du document)

avec source LED 115W WW

• Optique @ 11°

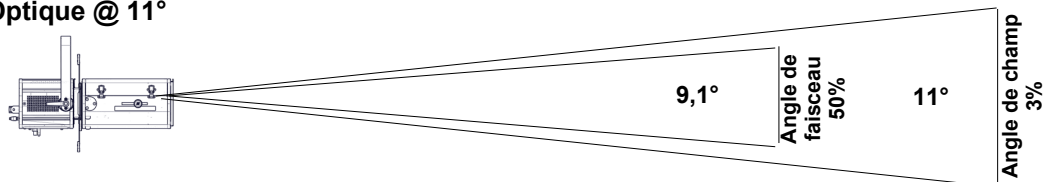

Intensité
333 300 cd

Flux total
5 900 lm

Rendement
45 lm/W

Distance	5 m	10 m	15 m	20 m	25 m	30 m
Diamètre	1 m	1,9 m	2,9 m	3,9 m	4,8 m	5,8 m
Eclairement	13 500 lux	3 350 lux	1 500 lux	840 lux	540 lux	380 lux
Distance	15 ft	35 ft	50 ft	65 ft	80 ft	100 ft
Diamètre	2,9 ft	6,7 ft	9,6 ft	12,5 ft	15,4 ft	19,3 ft
Eclairement	1 500 fc	280 fc	140 fc	80 fc	55 fc	34 fc

• Optique @ 26°

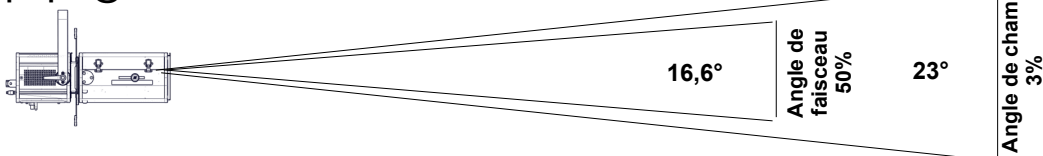

Intensité
89 600 cd

Flux total
6 330 lm

Rendement
48 lm/W

Distance	5 m	10 m	15 m	20 m	25 m	30 m
Diamètre	2 m	4,1 m	6,1 m	8,1 m	10,2 m	12,2 m
Eclairement	3 600 lux	900 lux	400 lux	230 lux	150 lux	100 lux
Distance	15 ft	35 ft	50 ft	65 ft	80 ft	100 ft
Diamètre	6,1 ft	14,2 ft	20,3 ft	26,4 ft	32,6 ft	40,7 ft
Eclairement	400 fc	75 fc	36 fc	22 fc	15 fc	9 fc

Contrôle à distance

- Protocole: USITT DMX512-A
RDM / Art-Net / sACN

- Connecteur d'entrée: 5 pins XLR mâle + etherCON RJ45
- Connecteur de sortie: 5 pins XLR femelle



• Charte DMX:

Mode 1 (1 circuits)

Obturbateur

Mode 2 (2 circuits)

Obturbateur

Obturbateur fin

Mode 3 (5 circuits)

Obturbateur

Strobe: durée

Strobe: vitesse

Temps de réponse

Mode de contrôle

Mode 4 (6 circuits)

Obturbateur

Obturbateur fin

Strobe: durée

Strobe: vitesse

Temps de réponse

Mode de contrôle

Dimensions et poids

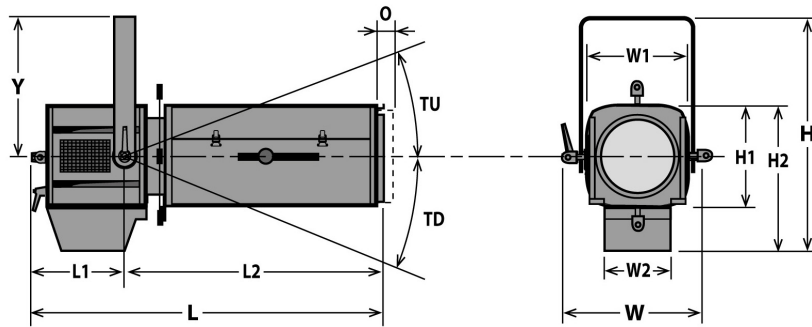

Poids: 13,9 kg (30,6 lbs)

Hauteur	Longueur	Largeur	Fourche	Tilt	Option
H= 463 mm (18,2 in)	L= 782 mm (30,8 in)	W= 330 mm (13 in)	Y= 280 mm (11 in)	TU= 63°	O= 25 mm (1 in)
H1= 208 mm (8,2 in)	L1= 240 mm (9,4 in)	W1= 208 mm (8,2 in)		TD= 90°	
H2= 284 mm (11,2 in)	L2= 542 mm (21,3 in)	W2= 136 mm (5,4 in)			

Emballage

- **Poids :** 16,8 kg (37 lbs)
- **Volume :** 0,13 m³ (4,59 ft³)

Installation

- **Distance minimale entre l'appareil et une surface illuminée:** 0,8 m (2,6 ft)
- **Position d'utilisation:**

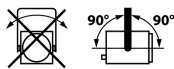

Construction

- **Matière:** Tôle d'acier - Aluminium
- **Couleur:** Noir
- **Refroidissement:** Ventilateur silencieux asservi
- **Température ambiante maximale (Ta):** 40°C (104°F)
- **Température maximale du produit (Tc) :** 52°C (125,6°F)
- **Energie totale dissipée:** 444 BTU/h
- **Indice de protection:** IP20

Compatibilité électrique

- 220/230 V - 50 Hz
- 245 V - 50 Hz
- 110/120 V - 60 Hz
- 208 V - 60 Hz
- 220/230 V - 60 Hz
- 100 V - 50 Hz
- 100 V - 60 Hz
- Sélection: détection automatique

Garantie

- **Produit: 3 ans**
Voir Conditions Générales de Vente

Acoustique

- **Niveau sonore:** < 22,8 dB(A)

Approbations



Raccordement secteur



- **Type:** cordon détachable avec connecteur Neutrik powerCON TRUE1 TOP (inclus)
- **Câble:** H07RNF 3G1.5
- **Longueur:** 3 m (9,8 ft)
- **Connecteur d'alimentation:** CEE 7/7 (2P+T NF/Schuko)

Consommation électrique

Tension	Fréquence	Courant	Puissance	Facteur de puissance
230 V	50 Hz	0,7 A	130 W	0,81
120 V	60 Hz	1,15 A	135 W	0,98
100 V	60 Hz	1,4 A	135 W	0,96





Alimentation

- **Alimentation:** Intégrée - électronique – sans scintillement (flicker free) avec PFC
- **Contrôle:** / DMX
- **Protection:** Principal: 2x fusibles 5x20 T 6.3A /
- **Chainage:** Neutrik powerCON TRUE1 TOP - Maximum 22 unités (230V) / 12 unités (120V)







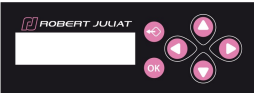



Modèle









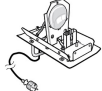

651SX WW	Projecteur de découpe LED 115 W - 651SX WW Sully - Blanc chaud - 11/26°
-----------------	---

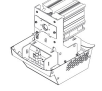
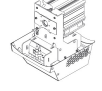
Options

CAV600E	Cassette avant à double-glissière pour accessoires 185x185mm	
CAV600	Cassette avant à double-glissière pour accessoires 180x180mm	
PCP1716A	Connecteur d'alimentation IEC60309 6h 16A 2P+T bleu (P17)	
APH 68LEDM	Double-condenseur spécial LED	
FCD600PV	Fourche coudée	
DISP2	Afficheur et clavier pour paramétrage local	

Accessoires

D8	Couteau pour série SX 4 inclus	
PF500M2	Porte-filtre métal 180x180mm 1 inclus	
SGUX	Porte-gobo universel (métal, verre, dépoli) taille "A" 1 inclus	
IWSX755	Iris avec support (fermeture partielle) - Poids: 0,26 Kg	
PF600M2	Porte-filtre métal 185x185mm	
G500	Grille 180x180mm	
CAV600A	Cassette avant à double-glissière pour accessoires 180x180mm - Poids: 0,43 Kg	
CAV600AE	Cassette avant à double-glissière pour accessoires 185x185mm - Poids: 0,45 Kg	
RPF613	Rallonge de cassette avant 180x180mm pour accessoires 215x215mm sans ventilation (recommandée pour couleurs saturées sur 613SX/663SX) - Poids: 1,5 Kg	
RPF613E	Rallonge de cassette avant 180x180mm pour accessoires 245x245mm sans ventilation (recommandée pour couleurs saturées sur 613SX/663SX)	

APH 68LED	Double-condenseur spécial LED - Poids: 0,58 Kg	
T/600SX	Trappe pour lampes halogène 1000/1200W GX9.5 - câble alimentation 3 mètres avec connecteur CEE 7/7 (2P+T NF/SCHUKO) - Poids: 1,36 Kg	
T/600VSX	Trappe pour lampes halogène 1000/1200W G22 avec ventilateur - câble alimentation 3 mètres avec connecteur CEE 7/7 (2P+T NF/SCHUKO) - Poids: 2,03 Kg	
T/650DSXCW	Trappe LED SULLY 115W avec afficheur - Blanc froid - câble alimentation 3 mètres avec connecteur CEE 7/7 (2P+T NF/SCHUKO) - Poids: 2,33 Kg	
T/650DSXWW	Trappe LED SULLY 115W avec afficheur - Blanc chaud - câble alimentation 3 mètres avec connecteur CEE 7/7 (2P+T NF/SCHUKO) - Poids: 2,33 Kg	
T/650SXCW	Trappe LED SULLY 115W - Blanc froid - câble alimentation 3 mètres avec connecteur CEE 7/7 (2P+T NF/SCHUKO) - Poids: 2,27 Kg	
VD120	Verre dépoli 120x120mm	
FCD600	Fourche coudée	
TH600	"Top hat" - nez anti-halo simplifié 180x180mm (sans câble de sécurité) - ø150mm / longueur: 150mm	
DMXcat	Testeur multifonctions DMX/RDM Bluetooth - City Theatrical DMXcat®	
876	Crochet acier 40x10 à vis M10 L=28mm pour tube Ø35 à 50mm - CMU: 50Kg - Poids: 1,25 Kg	
880	Crochet acier 40x10 à vis M10 L=28mm pour tube Ø50 à 63mm - CMU: 50Kg - Poids: 1,36 Kg	
CS2	Câble de sécurité Ø3mm L= 600mm - CMU: 75 Kg	

• Optique @ 11°

Flux total	Flux du faisceau	Rendement	Intensité	Température CCT	Delta uv
5 900 Lm	4 700 Lm	45 Lm/W	333 300 Cd	3 030 K	0.0035

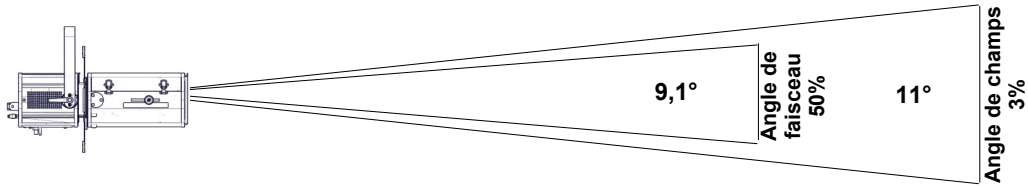

Distance	5 m	10 m	15 m	20 m	25 m	30 m
Diamètre	1 m	1,9 m	2,9 m	3,9 m	4,8 m	5,8 m
Eclaircissement	13 500 lux	3 350 lux	1 500 lux	840 lux	540 lux	380 lux
Distance	15 ft	35 ft	50 ft	65 ft	80 ft	100 ft
Diamètre	2,9 ft	6,7 ft	9,6 ft	12,5 ft	15,4 ft	19,3 ft
Eclaircissement	1 500 fc	280 fc	140 fc	80 fc	55 fc	34 fc

• Optique @ 19°

Flux total	Flux du faisceau	Rendement	Intensité	Température CCT	Delta uv
6 120 Lm	5 260 Lm	47 Lm/W	170 000 Cd	3 030 K	0.0026

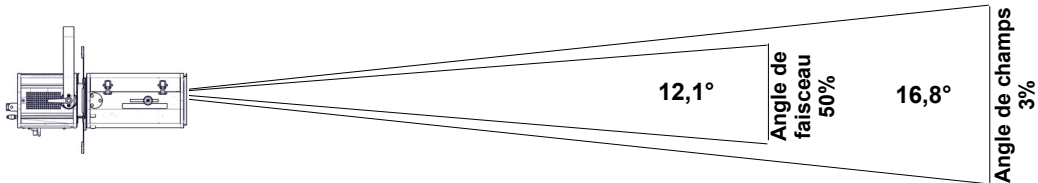

Distance	5 m	10 m	15 m	20 m	25 m	30 m
Diamètre	1,5 m	3 m	4,4 m	5,9 m	7,4 m	8,9 m
Eclaircissement	6 900 lux	1 750 lux	760 lux	430 lux	280 lux	190 lux
Distance	15 ft	35 ft	50 ft	65 ft	80 ft	100 ft
Diamètre	4,4 ft	10,3 ft	14,8 ft	19,2 ft	23,6 ft	29,5 ft
Eclaircissement	760 fc	140 fc	70 fc	41 fc	27 fc	18 fc

• Optique @ 26°

Flux total	Flux du faisceau	Rendement	Intensité	Température CCT	Delta uv
6 330 Lm	5 300 Lm	48 Lm/W	89 600 Cd	3 020 K	0.0032

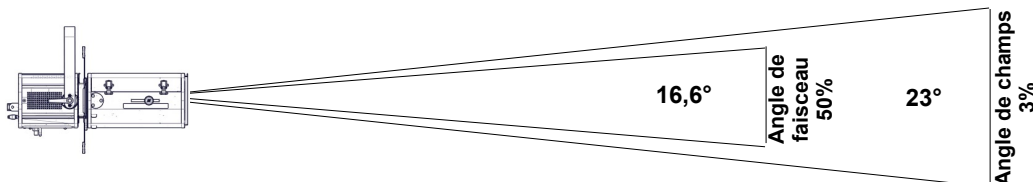

Distance	5 m	10 m	15 m	20 m	25 m	30 m
Diamètre	2 m	4,1 m	6,1 m	8,1 m	10,2 m	12,2 m
Eclaircissement	3 600 lux	900 lux	400 lux	230 lux	150 lux	100 lux
Distance	15 ft	35 ft	50 ft	65 ft	80 ft	100 ft
Diamètre	6,1 ft	14,2 ft	20,3 ft	26,4 ft	32,6 ft	40,7 ft
Eclaircissement	400 fc	75 fc	36 fc	22 fc	15 fc	9 fc

• Optique @ 11°

Flux total	Flux du faisceau	Rendement	Intensité	Température CCT	Delta uv
6 610 Lm			373 700 Cd	3 060 K	

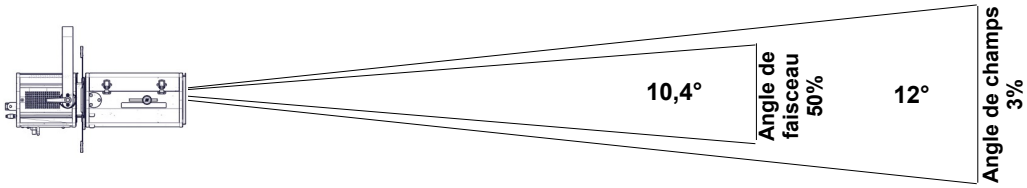

Distance	5 m	10 m	15 m	20 m	25 m	30 m
Diamètre	1,1 m	2,1 m	3,2 m	4,2 m	5,3 m	6,3 m
Eclairement	15 000 lux	3 750 lux	1 700 lux	940 lux	600 lux	420 lux
Distance	15 ft	35 ft	50 ft	65 ft	80 ft	100 ft
Diamètre	3,2 ft	7,4 ft	10,5 ft	13,7 ft	16,8 ft	21 ft
Eclairement	1 700 fc	310 fc	150 fc	90 fc	60 fc	38 fc

• Optique @ 26°

Flux total	Flux du faisceau	Rendement	Intensité	Température CCT	Delta uv
7 450 Lm			103 500 Cd	3 070 K	

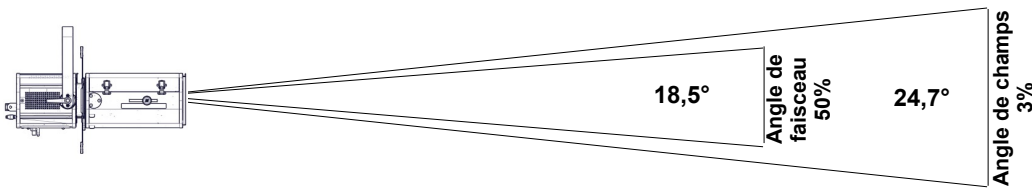

Distance	5 m	10 m	15 m	20 m	25 m	30 m
Diamètre	2,2 m	4,4 m	6,6 m	8,8 m	10,9 m	13,1 m
Eclairement	4 150 lux	1 050 lux	470 lux	260 lux	170 lux	120 lux
Distance	15 ft	35 ft	50 ft	65 ft	80 ft	100 ft
Diamètre	6,6 ft	15,3 ft	21,9 ft	28,5 ft	35 ft	43,8 ft
Eclairement	470 fc	85 fc	42 fc	25 fc	17 fc	11 fc

CCT	DeltaUV	IRC Ra	IRC R9	CQS Qa	TM30-18 Rf	TM30-18 Rg	TLCI	SSI [P2984]
2 980K	0,0026	95	79	95	93	98	97	85

IRC - Indice de Rendu des Couleurs CIE

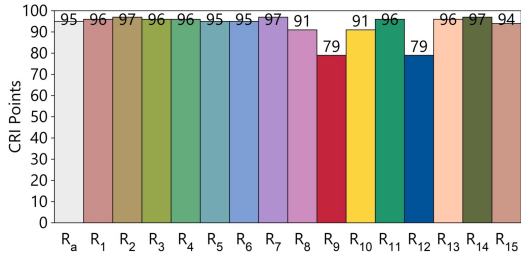

TLCI - Indice d'uniformité d'éclairage de la télévision

Test : CCT = P2984 (+0.5)
 TLCI-2012 : 97 (P2984)

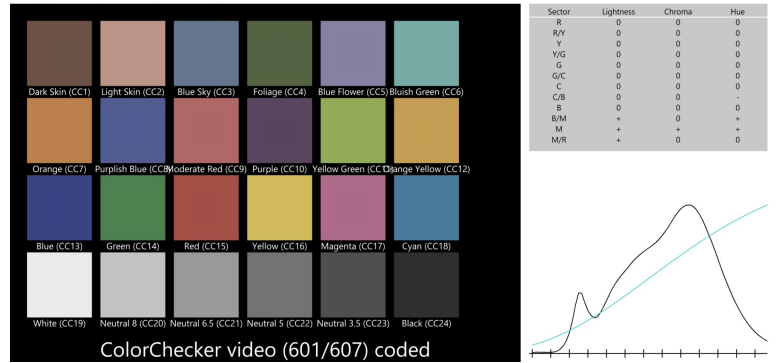

CQS - Echelle de la Qualité de Couleur NIST

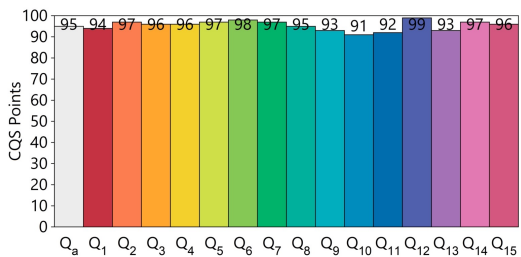

Rapport du rendu des couleurs ANSI/IES TM-30-18

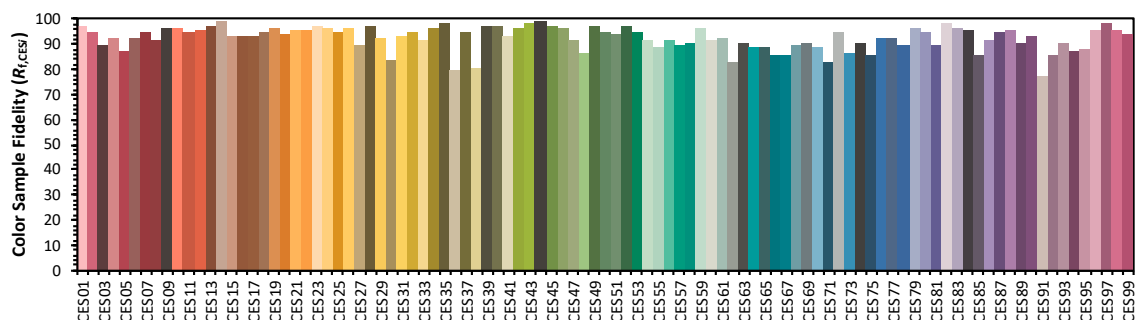
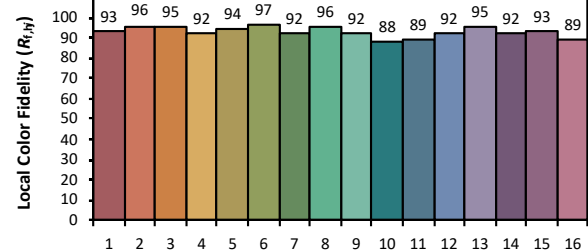
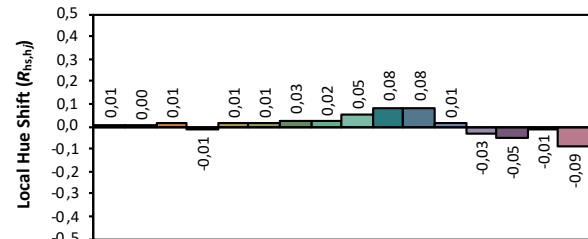
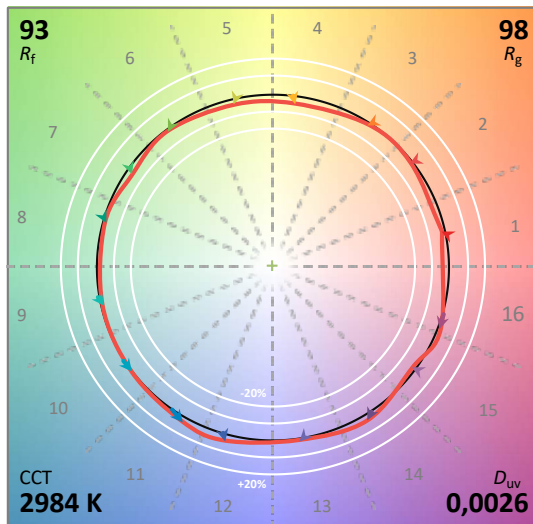
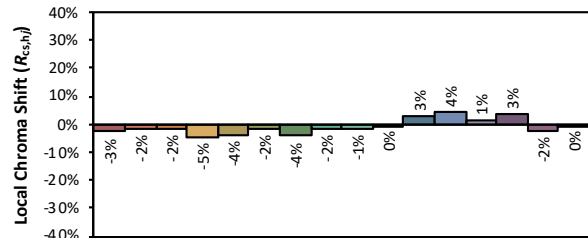
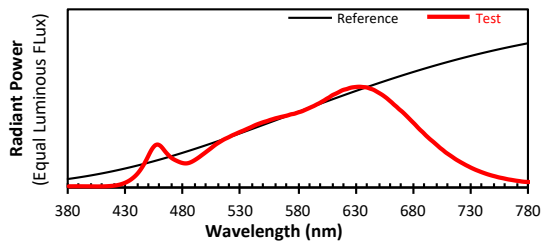

Les couleurs sont données à titre indicatif uniquement. Rapport généré avec IES TM-30-18 Calculator Version 2.00