

SULLY - 305LPB WW

305 - LED 115 W



- **Type:** Projecteur de théâtre
- **Source:** LED 115 W
- **Optique:** lentille Martelée 150 mm
- **Température de couleur:** Blanc chaud

Projecteur de théâtre

Le projecteur LED multifonctions le plus polyvalent de sa catégorie

Conçu pour être polyvalent et facile d'utilisation, le projecteur Sully est doté d'une source LED blanche 115 W de grande qualité et d'une lentille plan convexe martelée de 150 mm, facilement interchangeable avec une lentille Fresnel. Il apporte ainsi une véritable valeur ajoutée aux salles polyvalentes et sociétés de location. Offrant une lumière homogène, un grand angle jusqu'à 100° d'ouverture et un rendu des couleurs de grande qualité, Sully est un substitut idéal aux modèles 1000 W halogènes existants. C'est un projecteur abordable et compact, sans compromis sur la qualité et les performances.

Fonctions

- **Cassette avant type 'théâtre'** : pas de fuite de lumière contrairement aux systèmes de clips de studio
- **Changeur de couleurs** : cassette double-glissière pour accessoires et filtre couleur
- **Coupe-flux** : coupe-flux rotatif à 4 volets mobiles qui rend possibles même les angles les plus difficiles à atteindre
- **Temps de réponse ajustable** : gradation rapide ou lente afin de simuler l'inertie d'un filament halogène - réglage par DMX
- **Contrôle à distance universel** : système compatible DMX, RDM, Art-Net, sACN
- **Configuration à distance** : tous les paramètres peuvent être configurés via le protocole RDM ou par interface web
- **Réglage PWM** : choix de la fréquence de gradation PWM possible - mode continu disponible
- **DMX** : gradation 8 ou 16 bits et fonction stroboscope
- **Paramètres de la gradation** : choix de la courbe de gradation (linéaire ou carrée)
- **Paramétrage local (en option)** : via afficheur (adresse et mode DMX, courbes de gradation, temps de réponse) avec auto-extinction de l'affichage
- **Échelle graduée avec index** : permet le repérage de l'ouverture de faisceau
- **Réglage focale** : réglage sans à-coups de la focale par l'arrière du projecteur
- **Index de site** : repère d'inclinaison sur la fourche pour un repositionnement rapide

Optique

- **Longue durée de vie** : pas de changement de lampe, maintenance réduite
- **Blanc de très grande qualité** : IRC>95 / TM-30 Rf>92 Rg>97 / TLCI>97
- **Contrôle du faisceau** : coupe-flux efficace quelque soit l'ouverture
- **Grande ouverture** : jusqu'à 100° en bord à bord
- **Choix de 2 lentilles interchangeables avec un simple tournevis** : lentille Fresnel ou Plan Convexe martelée
- **Faisceau serré** : jusqu'à 10° avec la rallonge optique optionnelle
- **Gradation électronique de la source de 0 à 100%** : variation d'intensité lumineuse sans paliers visibles même à faible niveau
- **Température de couleur constante** : stable pendant la gradation

Construction

- **Fabrication française** : contrôle total de tous les aspects de la production
- **Alimentation** : électronique flicker-free intégrée pour une installation plug and play facilitée
- **Connecteurs d'alimentation** : entrée/sortie NeutriK® powerCON TRUE1 TOP pour chaînage des appareils
- **Ventilateur silencieux** : idéal pour les studios TV et les opéras
- **Gestion électronique de la régulation thermique** : garantit une performance maximale sans risque de surchauffe
- **Corps du projecteur** : tôle d'acier et peinture époxy assurent résistance et légèreté
- **Boutons et poignées imperdables** : garantie de sécurité supplémentaire pour la manipulation en hauteur ou pendant le transport
- **Accès facile à toutes les pièces** : nettoyage et maintenance faciles
- **Sécurité** : point d'élingage pour sécuriser les accessoires

Photo: 305LPB

DSFR371_305LPB_WW - 23/03/2022

Robert Juliat se réserve le droit de modifier sans préavis le contenu de ce document ou les caractéristiques de ses produits dans un souci permanent d'amélioration.

Robert Juliat S.A.S., 32 rue de Beaumont, 60530 Fresnoy-en-Thelle - France
Téléphone : +33 (0)3 44 26 51 89 - fax : +33 (0)3 44 26 90 79 - info@robertjuliat.fr
www.robertjuliat.fr



ROBERT JULIAT

Source (Rapport(s) rendu lumière disponible(s) à la fin du document)



- **Type source:** LED
- **Puissance:** 115W

Specifications LED	Puissance*	Flux*	Température de couleur*	Durée*	IRC*
LED 115W WW	115 W	11 400 lm	3000K	60 000 h	98

Durée selon standard L80B10 - () données fabricants*

Optique

Caractéristiques

- **Type:** Lentille fixe
- **Angle du faisceau:** 28° à 100°
configuration 10° à 75° possible
- **Lentille:** Martelée 150 mm

Filtre

- **Forme:** Carré
- **Taille standard:** 180x180 mm (7.1x7.1")

Photométrie (Rapport(s) photométriques disponible(s) à la fin du document)

avec source LED 115W WW

• Optique @ 28°

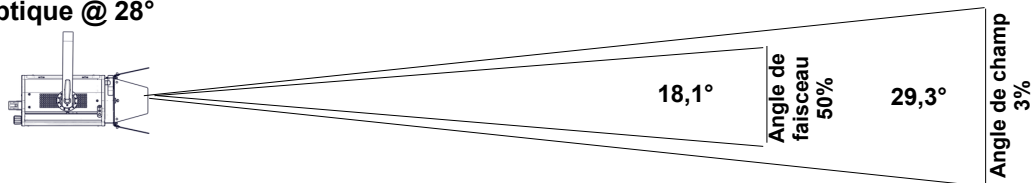

Intensité
21 000 cd

Flux total
2 520 lm

Rendement
20 lm/W

Distance	3 m	5 m	7 m	10 m	12 m	15 m
Diamètre	1,6 m	2,6 m	3,7 m	5,2 m	6,3 m	7,8 m
Eclairement	2 350 lux	850 lux	430 lux	220 lux	150 lux	95 lux
Distance	10 ft	15 ft	25 ft	35 ft	40 ft	50 ft
Diamètre	5,2 ft	7,8 ft	13,1 ft	18,3 ft	20,9 ft	26,1 ft
Eclairement	220 fc	95 fc	34 fc	18 fc	14 fc	9 fc

• Optique @ 100°

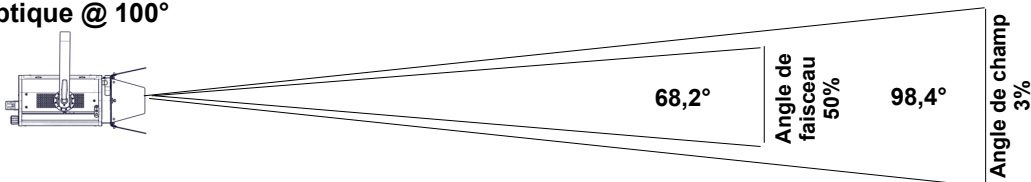

Intensité
5 000 cd

Flux total
10 350 lm

Rendement
80 lm/W

Distance	3 m	5 m	7 m	10 m	12 m	15 m
Diamètre	7 m	11,6 m	16,2 m	23,2 m	27,8 m	34,8 m
Eclairement	560 lux	210 lux	110 lux	51 lux	35 lux	23 lux
Distance	10 ft	15 ft	25 ft	35 ft	40 ft	50 ft
Diamètre	23,2 ft	34,8 ft	57,9 ft	81,1 ft	92,7 ft	115,9 ft
Eclairement	51 fc	23 fc	9 fc	5 fc	4 fc	3 fc

Contrôle à distance

- **Protocole:** USITT DMX512-A
RDM / Art-Net / sACN

- **Connecteur d'entrée:** 5 pins XLR mâle + etherCON RJ45
- **Connecteur de sortie:** 5 pins XLR femelle



• Charte DMX:

Mode 1 (1 circuits)

Obturbateur

Mode 2 (2 circuits)

Obturbateur
Obturbateur fin

Mode 3 (5 circuits)

Obturbateur
Strobe: durée
Strobe: vitesse
Temps de réponse
Mode de contrôle

Mode 4 (6 circuits)

Obturbateur
Obturbateur fin
Strobe: durée
Strobe: vitesse
Temps de réponse
Mode de contrôle

Dimensions et poids

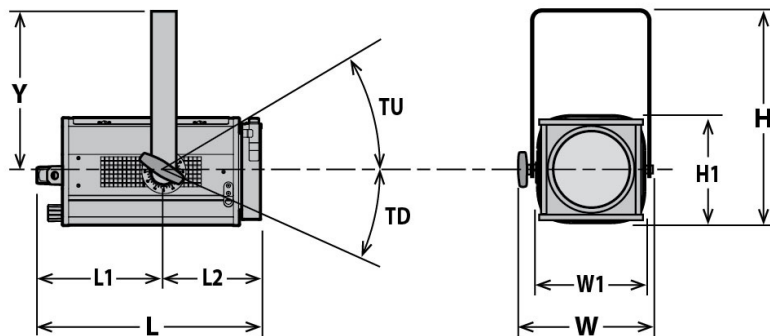

Poids: 9,5 kg (20,9 lbs)

Hauteur	Longueur	Largeur	Fourche	Tilt
H= 387 mm (15,2 in) H1= 212 mm (8,3 in)	L= 423 mm (16,7 in) L1= 231 mm (9,1 in) L2= 192 mm (7,6 in)	W= 304 mm (12 in) W1= 208 mm (8,2 in)	Y= 283 mm (11,1 in)	TU= 90° TD= 90°

Emballage

- Poids : 10,65 kg (23,4 lbs)
- Volume : 0,04 m³ (1,48 ft³)

Installation

- Distance minimale entre l'appareil et une surface illuminée: 0,2 m (0,7 ft)
- Position d'utilisation:

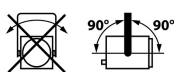

Construction

- Matière: Tôle d'acier - Aluminium
- Couleur: Noir
- Refroidissement: Ventilateur silencieux asservi
- Température ambiante maximale (Ta): 40°C (104°F)
- Température maximale du produit (Tc) : 62°C (143,6°F)
- Energie totale dissipée: 444 BTU/h
- Indice de protection: IP20

Compatibilité électrique

- 220/230 V - 50 Hz
- 245 V - 50 Hz
- 110/120 V - 60 Hz
- 208 V - 60 Hz
- 220/230 V - 60 Hz
- 100 V - 50 Hz
- 100 V - 60 Hz
- Sélection: détection automatique

Garantie

- Produit: 3 ans
- Voir Conditions Générales de Vente

Acoustique

- Niveau sonore: < 24 dB(A)

Approbations



Raccordement secteur



- Type: cordon détachable avec connecteur Neutrik powerCON TRUE1 TOP (inclus)
- Câble: H07RNF 3G1.5
- Longueur: 3 m (9,8 ft)
- Connecteur d'alimentation: CEE 7/7 (2P+T NF/Schuko)

Consommation électrique

Tension	Fréquence	Courant	Puissance	Facteur de puissance
230 V	50 Hz	0,7 A	130 W	0,81
120 V	60 Hz	1,15 A	135 W	0,98
100 V	60 Hz	1,4 A	135 W	0,96



Alimentation

- Alimentation: Intégrée - électronique – sans scintillement (flicker free) avec PFC
- Contrôle: / DMX
- Protection: Principal: 2x fusibles 5x20 T 6.3A /
- Chainage: Neutrik powerCON TRUE1 TOP - Maximum 22 unités (230V) / 12 unités (120V)









Modèle

305LPB WW	Projecteur de théâtre lentille Martelée 150mm LED 115 W - 305LPB WW Sully - Blanc chaud
------------------	---

Options

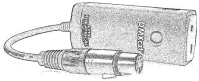
PCP1716A	Connecteur d'alimentation IEC60309 6h 16A 2P+T bleu (P17)	
DISP1	Afficheur et clavier pour paramétrage local	

Accessoires

PF500M2	Porte-filtre métal 180x180mm 1 inclus	
CF500	Coupe-flux rotatif à 4 volets mobiles - 180x180mm (sans câble de sécurité) - Poids: 0,82 Kg	
L150 F/2	Lentille Fresnel Ø150mm avec cassette avant à double-glissière pour accessoires 180x180mm - Poids: 0,8 Kg	
ROPT1	Rallonge optique 305LPB pour faisceau serré - Poids: 0,5 Kg	
TH600	"Top hat" - nez anti-halo simplifié 180x180mm (sans câble de sécurité) - ø150mm / longueur: 150mm	
DMXcat	Testeur multifonctions DMX/RDM Bluetooth - City Theatrical DMXcat®	
876	Crochet acier 40x10 à vis M10 L=28mm pour tube Ø35 à 50mm - CMU: 50Kg - Poids: 1,25 Kg	
880	Crochet acier 40x10 à vis M10 L=28mm pour tube Ø50 à 63mm - CMU: 50Kg - Poids: 1,36 Kg	
CS2	Câble de sécurité Ø3mm L= 600mm - CMU: 75 Kg	
CS5	Câble de sécurité pour accessoire frontal Ø1,5mm L=300mm avec mousqueton et maillon rapide - CMU: 25 Kg	

• Optique @ 28°

Flux total	Flux du faisceau	Rendement	Intensité	Température CCT	Delta uv
2 520 Lm		20 Lm/W	21 000 Cd	3 050 K	

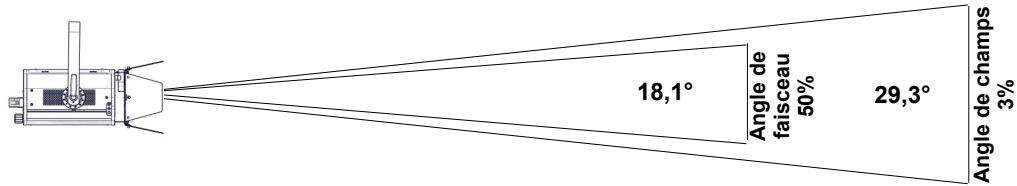

Distance	3 m	5 m	7 m	10 m	12 m	15 m
Diamètre	1,6 m	2,6 m	3,7 m	5,2 m	6,3 m	7,8 m
Eclairement	2 350 lux	850 lux	430 lux	220 lux	150 lux	95 lux
Distance	10 ft	15 ft	25 ft	35 ft	40 ft	50 ft
Diamètre	5,2 ft	7,8 ft	13,1 ft	18,3 ft	20,9 ft	26,1 ft
Eclairement	220 fc	95 fc	34 fc	18 fc	14 fc	9 fc

• Optique @ 60°

Flux total	Flux du faisceau	Rendement	Intensité	Température CCT	Delta uv
5 380 Lm		42 Lm/W	7 300 Cd	3 100 K	

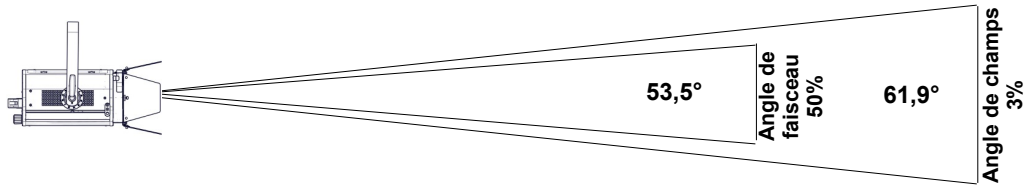

Distance	3 m	5 m	7 m	10 m	12 m	15 m
Diamètre	3,6 m	6 m	8,4 m	12 m	14,4 m	18 m
Eclairement	820 lux	300 lux	150 lux	75 lux	55 lux	33 lux
Distance	10 ft	15 ft	25 ft	35 ft	40 ft	50 ft
Diamètre	12 ft	18 ft	30 ft	42 ft	48 ft	60 ft
Eclairement	75 fc	33 fc	12 fc	6 fc	5 fc	3 fc

• Optique @ 100°

Flux total	Flux du faisceau	Rendement	Intensité	Température CCT	Delta uv
10 350 Lm		80 Lm/W	5 000 Cd	3 060 K	

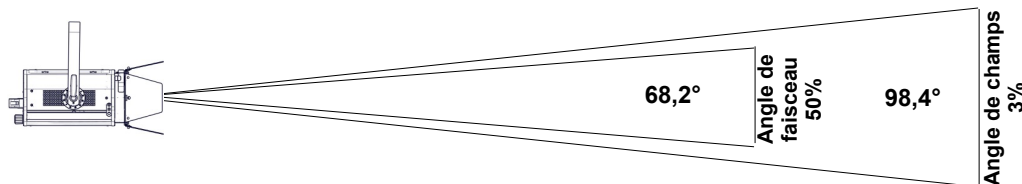

Distance	3 m	5 m	7 m	10 m	12 m	15 m
Diamètre	7 m	11,6 m	16,2 m	23,2 m	27,8 m	34,8 m
Eclairement	560 lux	210 lux	110 lux	51 lux	35 lux	23 lux
Distance	10 ft	15 ft	25 ft	35 ft	40 ft	50 ft
Diamètre	23,2 ft	34,8 ft	57,9 ft	81,1 ft	92,7 ft	115,9 ft
Eclairement	51 fc	23 fc	9 fc	5 fc	4 fc	3 fc

• Optique @ 10°

Flux total	Flux du faisceau	Rendement	Intensité	Température CCT	Delta uv
1 150 Lm		10 Lm/W	124 000 Cd	3 090 K	

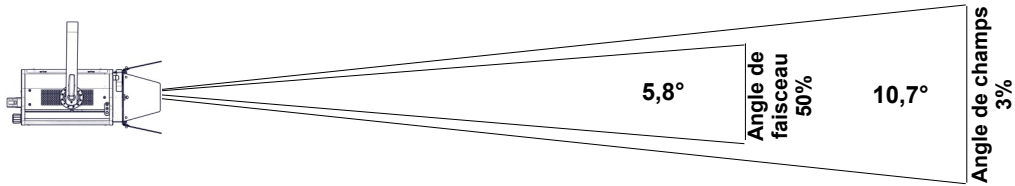

Distance	3 m	5 m	7 m	10 m	12 m	15 m
Diamètre	0,6 m	0,9 m	1,3 m	1,9 m	2,2 m	2,8 m
Eclairement	14 000 lux	5 000 lux	2 550 lux	1 250 lux	870 lux	560 lux
Distance	10 ft	15 ft	25 ft	35 ft	40 ft	50 ft
Diamètre	1,9 ft	2,8 ft	4,7 ft	6,6 ft	7,5 ft	9,4 ft
Eclairement	1 250 fc	560 fc	200 fc	110 fc	80 fc	50 fc

• Optique @ 30°

Flux total	Flux du faisceau	Rendement	Intensité	Température CCT	Delta uv
2 930 Lm		23 Lm/W	24 400 Cd	3 040 K	

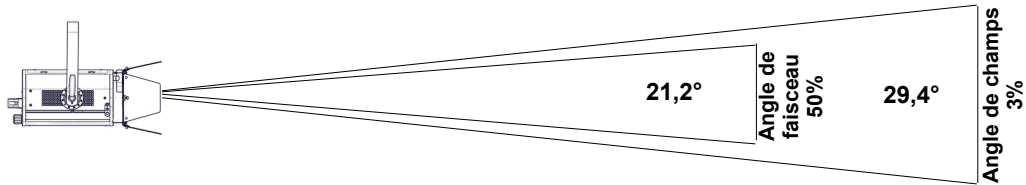

Distance	3 m	5 m	7 m	10 m	12 m	15 m
Diamètre	1,6 m	2,6 m	3,7 m	5,2 m	6,3 m	7,9 m
Eclairement	2 750 lux	980 lux	500 lux	250 lux	170 lux	110 lux
Distance	10 ft	15 ft	25 ft	35 ft	40 ft	50 ft
Diamètre	5,2 ft	7,9 ft	13,1 ft	18,4 ft	21 ft	26,2 ft
Eclairement	250 fc	110 fc	40 fc	20 fc	16 fc	10 fc

• Optique @ 75°

Flux total	Flux du faisceau	Rendement	Intensité	Température CCT	Delta uv
7 180 Lm		55 Lm/W	6 000 Cd	3 030 K	

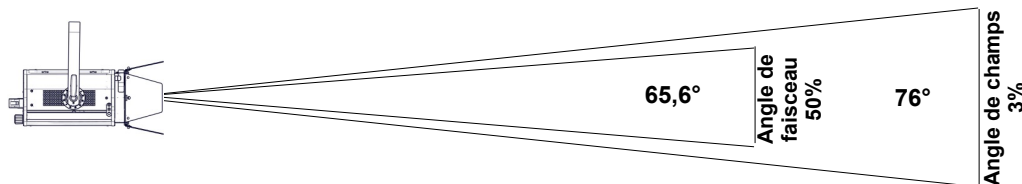

Distance	3 m	5 m	7 m	10 m	12 m	15 m
Diamètre	4,7 m	7,8 m	10,9 m	15,6 m	18,8 m	23,4 m
Eclairement	670 lux	250 lux	130 lux	65 lux	42 lux	27 lux
Distance	10 ft	15 ft	25 ft	35 ft	40 ft	50 ft
Diamètre	15,6 ft	23,4 ft	39,1 ft	54,7 ft	62,5 ft	78,1 ft
Eclairement	65 fc	27 fc	10 fc	5 fc	4 fc	3 fc

Rendu lumière

CCT	DeltaUV	IRC Ra	IRC R9	CQS Qa	TM30-18 Rf	TM30-18 Rg	TLCI	SSI [P3086]
3 090K	0,0016	96	80	95	93	99	97	85

IRC - Indice de Rendu des Couleurs CIE

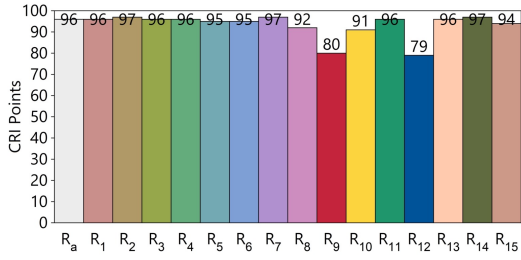

TLCI - Indice d'uniformité d'éclairage de la télévision

Test : CCT = P3086 (+0.3)
 TLCI-2012 : 97 (P3086)

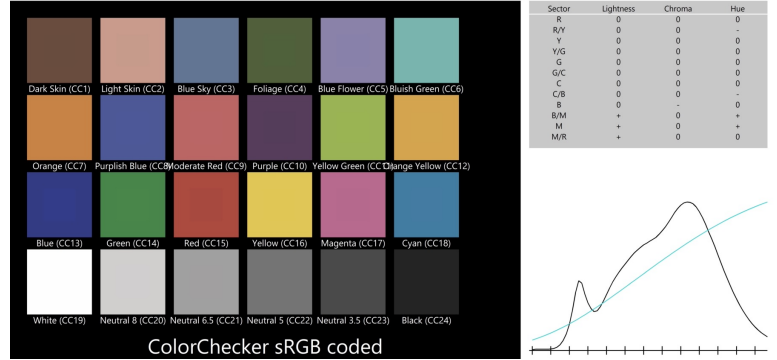

CQS - Echelle de la Qualité de Couleur NIST

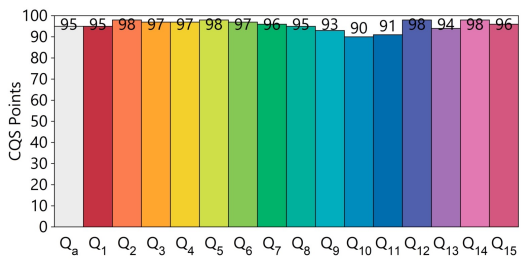

Rapport du rendu des couleurs ANSI/IES TM-30-18

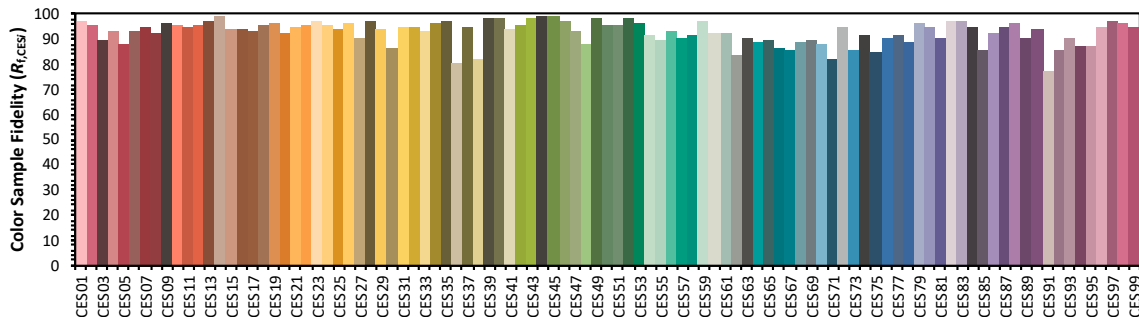
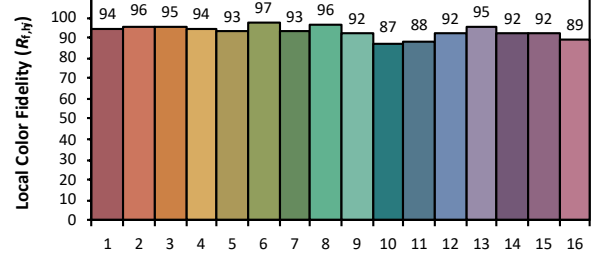
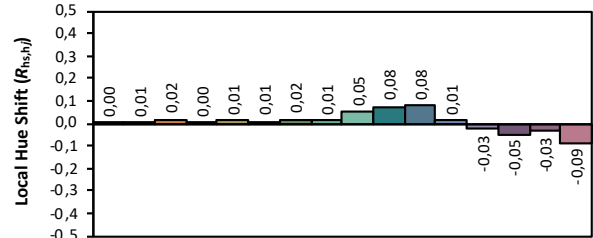
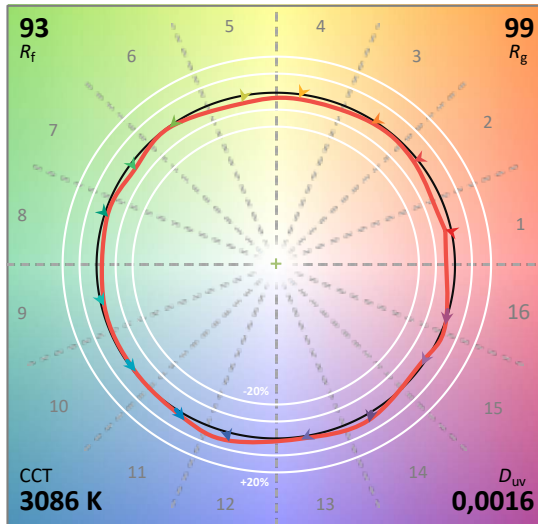
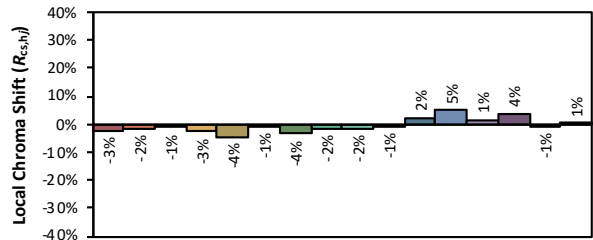
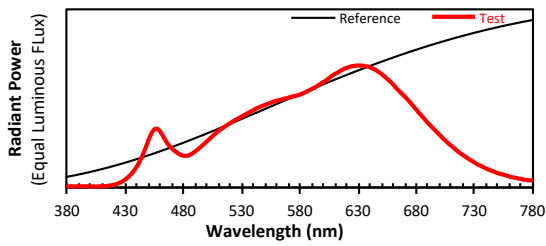

Les couleurs sont données à titre indicatif uniquement. Rapport généré avec IES TM-30-18 Calculator Version 2.00