

# SULLY - 305LF WW

305 - LED 115 W



- **Type:** Projecteur de théâtre
- **Source:** LED 115 W
- **Optique:** lentille Fresnel 150 mm
- **Température de couleur:** Blanc chaud

Projecteur de théâtre

## Le projecteur LED multifonctions le plus polyvalent de sa catégorie

Conçu pour être polyvalent et facile d'utilisation, le projecteur Sully est doté d'une source LED blanche 115 W de grande qualité et d'une lentille Fresnel de 150 mm, facilement interchangeable avec une lentille plan convexe martelée. Il apporte ainsi une véritable valeur ajoutée aux salles polyvalentes et sociétés de location. Offrant une lumière homogène et un rendu des couleurs de grande qualité, Sully est un substitut idéal aux modèles 1000 W halogènes existants. C'est un projecteur abordable et compact, sans compromis sur la qualité et les performances.

### Fonctions

- **Cassette avant type 'théâtre'** : pas de fuite de lumière contrairement aux systèmes de clips de studio
- **Changeur de couleurs** : cassette double-glissière pour accessoires et filtre couleur
- **Coupe-flux** : coupe-flux rotatif à 4 volets mobiles qui rend possibles même les angles les plus difficiles à atteindre
- **Temps de réponse ajustable** : gradation rapide ou lente afin de simuler l'inertie d'un filament halogène - réglage par DMX
- **Contrôle à distance universel** : système compatible DMX, RDM, Art-Net, sACN
- **Configuration à distance** : tous les paramètres peuvent être configurés via le protocole RDM ou par interface web
- **Réglage PWM** : choix de la fréquence de gradation PWM possible - mode continu disponible
- **DMX** : gradation 8 ou 16 bits et fonction stroboscope
- **Paramètres de la gradation** : choix de la courbe de gradation (linéaire ou carrée)
- **Paramétrage local (en option)** : via afficheur (adresse et mode DMX, courbes de gradation, temps de réponse) avec auto-extinction de l'affichage
- **Échelle graduée avec index** : permet le repérage de l'ouverture de faisceau
- **Réglage focale** : réglage sans à-coups de la focale par l'arrière du projecteur
- **Index de site** : repère d'inclinaison sur la fourche pour un repositionnement rapide

### Optique

- **Longue durée de vie** : pas de changement de lampe, maintenance réduite
- **Blanc de très grande qualité** : IRC>95 / TM-30 Rf>92 Rg>97 / TLCI>97
- **Grande ouverture** : jusqu'à 90° en bord à bord
- **Contrôle du faisceau** : coupe-flux efficace quelque soit l'ouverture
- **Choix de 2 lentilles interchangeables avec un simple tournevis** : lentille Fresnel ou Plan Convexe martelée
- **Gradation électronique de la source de 0 à 100%** : variation d'intensité lumineuse sans paliers visibles même à faible niveau
- **Température de couleur constante** : stable pendant la gradation

### Construction

- **Fabrication française** : contrôle total de tous les aspects de la production
- **Alimentation** : électronique flicker-free intégrée pour une installation plug and play facilitée
- **Connecteurs d'alimentation** : entrée/sortie NeutriK® powerCON TRUE1 TOP pour chaînage des appareils
- **Ventilateur silencieux** : idéal pour les studios TV et les opéras
- **Gestion électronique de la régulation thermique** : garantit une performance maximale sans risque de surchauffe
- **Corps du projecteur** : tôle d'acier et peinture époxy assurent résistance et légèreté
- **Boutons et poignées imperdables** : garantie de sécurité supplémentaire pour la manipulation en hauteur ou pendant le transport
- **Accès facile à toutes les pièces** : nettoyage et maintenance faciles
- **Sécurité** : point d'élingage pour sécuriser les accessoires

Photo: 305LF

DSFR369\_305LF\_WW - 23/03/2022

Robert Juliat se réserve le droit de modifier sans préavis le contenu de ce document ou les caractéristiques de ses produits dans un souci permanent d'amélioration.

Robert Juliat S.A.S., 32 rue de Beaumont, 60530 Fresnoy-en-Thelle - France  
Téléphone : +33 (0)3 44 26 51 89 - fax : +33 (0)3 44 26 90 79 - info@robertjuliat.fr  
www.robertjuliat.fr



ROBERT JULIAT

**Source** (Rapport(s) rendu lumière disponible(s) à la fin du document)



- **Type source:** LED
- **Puissance:** 115W

Specifications LED	Puissance*	Flux*	Température de couleur*	Durée*	IRC*
LED 115W WW	115 W	11 400 lm	3000K	60 000 h	98

*Durée selon standard L80B10 - (\*) données fabricants*

**Optique**

**Caractéristiques**

- **Type:** Lentille fixe
- **Angle du faisceau:** 7° à 50°
- **Lentille:** Fresnel 150 mm

**Filtre**

- **Forme:** Carré
- **Taille standard:** 180x180 mm (7.1x7.1")

**Photométrie** (Rapport(s) photométriques disponible(s) à la fin du document)

avec source LED 115W WW

• **Optique @ 7°**

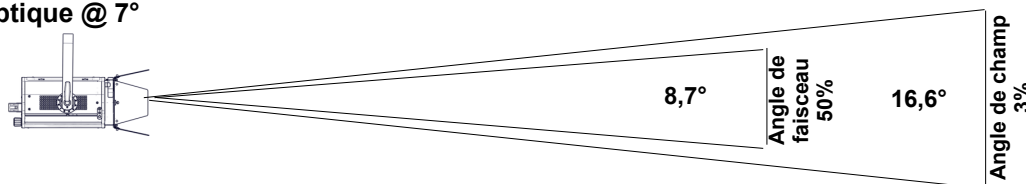

**Intensité**  
100 100 cd

**Flux total**  
1 870 lm

**Rendement**  
15 lm/W

<b>Distance</b>	3 m	5 m	7 m	10 m	12 m	15 m
<b>Diamètre</b>	0,9 m	1,5 m	2 m	2,9 m	3,5 m	4,4 m
<b>Eclairement</b>	11 500 lux	4 050 lux	2 050 lux	1 050 lux	700 lux	450 lux
<b>Distance</b>	10 ft	15 ft	25 ft	35 ft	40 ft	50 ft
<b>Diamètre</b>	2,9 ft	4,4 ft	7,3 ft	10,2 ft	11,7 ft	14,6 ft
<b>Eclairement</b>	1 050 fc	450 fc	170 fc	85 fc	65 fc	41 fc

• **Optique @ 50°**

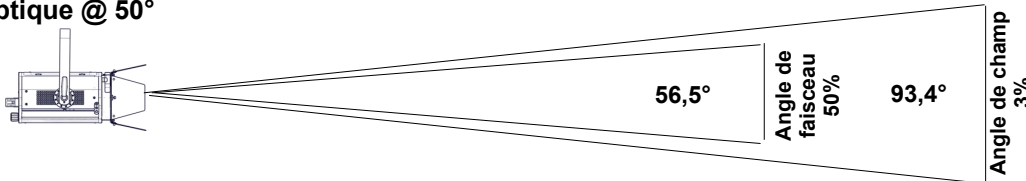

**Intensité**  
8 700 cd

**Flux total**  
8 630 lm

**Rendement**  
67 lm/W

<b>Distance</b>	3 m	5 m	7 m	10 m	12 m	15 m
<b>Diamètre</b>	6,4 m	10,6 m	14,9 m	21,2 m	25,5 m	31,8 m
<b>Eclairement</b>	970 lux	350 lux	180 lux	90 lux	65 lux	39 lux
<b>Distance</b>	10 ft	15 ft	25 ft	35 ft	40 ft	50 ft
<b>Diamètre</b>	21,2 ft	31,8 ft	53,1 ft	74,3 ft	84,9 ft	106,1 ft
<b>Eclairement</b>	90 fc	39 fc	14 fc	8 fc	6 fc	4 fc

**Contrôle à distance**

- **Protocole:** USITT DMX512-A  
RDM / Art-Net / sACN

- **Connecteur d'entrée:** 5 pins XLR mâle + etherCON RJ45
- **Connecteur de sortie:** 5 pins XLR femelle



• **Charte DMX:**

**Mode 1 (1 circuits)**  
Obturateur

**Mode 2 (2 circuits)**  
Obturateur  
Obturateur fin

**Mode 3 (5 circuits)**  
Obturateur  
Strobe: durée  
Strobe: vitesse  
Temps de réponse  
Mode de contrôle

**Mode 4 (6 circuits)**  
Obturateur  
Obturateur fin  
Strobe: durée  
Strobe: vitesse  
Temps de réponse  
Mode de contrôle

## Dimensions et poids

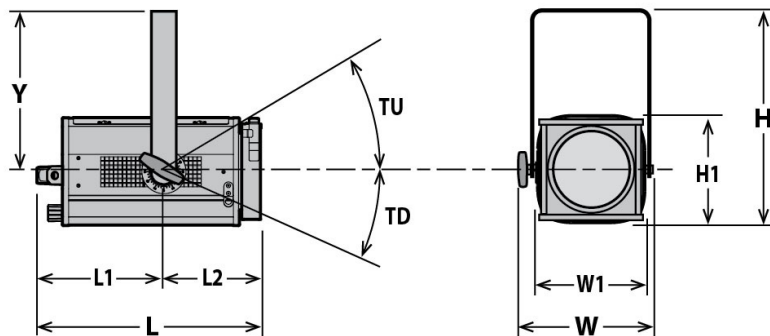

**Poids:** 9,15 kg (20,1 lbs)

Hauteur	Longueur	Largeur	Fourche	Tilt
H= 387 mm (15,2 in) H1= 212 mm (8,3 in)	L= 423 mm (16,7 in) L1= 231 mm (9,1 in) L2= 192 mm (7,6 in)	W= 304 mm (12 in) W1= 208 mm (8,2 in)	Y= 283 mm (11,1 in)	TU= 90° TD= 90°

## Emballage

- **Poids :** 10,3 kg (22,7 lbs)
- **Volume :** 0,04 m<sup>3</sup> (1,48 ft<sup>3</sup>)

## Installation

- **Distance minimale entre l'appareil et une surface illuminée:** 0,2 m (0,7 ft)
- **Position d'utilisation:**



## Construction

- **Matière:** Tôle d'acier - Aluminium
- **Couleur:** Noir
- **Refroidissement:** Ventilateur silencieux asservi
- **Température ambiante maximale (Ta):** 40°C (104°F)
- **Température maximale du produit (Tc) :** 62°C (143,6°F)
- **Energie totale dissipée:** 444 BTU/h
- **Indice de protection:** IP20

## Compatibilité électrique

- 220/230 V - 50 Hz
- 245 V - 50 Hz
- 110/120 V - 60 Hz
- 208 V - 60 Hz
- 220/230 V - 60 Hz
- 100 V - 50 Hz
- 100 V - 60 Hz
- Sélection: détection automatique

## Raccordement secteur



- **Type:** cordon détachable avec connecteur Neutrik powerCON TRUE1 TOP (inclus)
- **Câble:** H07RNF 3G1.5
- **Longueur:** 3 m (9,8 ft)
- **Connecteur d'alimentation:** CEE 7/7 (2P+T NF/Schuko)

## Consommation électrique

Tension	Fréquence	Courant	Puissance	Facteur de puissance
230 V	50 Hz	0,7 A	130 W	0,81
120 V	60 Hz	1,15 A	135 W	0,98
100 V	60 Hz	1,4 A	135 W	0,96

## Alimentation

- **Alimentation:** Intégrée - électronique – sans scintillement (flicker free) avec PFC
- **Contrôle:** / DMX
- **Protection:** Principal: 2x fusibles 5x20 T 6.3A /
- **Chainage:** Neutrik powerCON TRUE1 TOP - Maximum 22 unités (230V) / 12 unités (120V)

## Approbations



## Garantie

- **Produit: 3 ans**  
*Voir Conditions Générales de Vente*

## Acoustique

- **Niveau sonore:** < 24 dB(A)







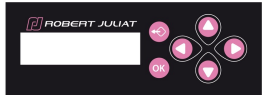

## Modèle

<b>305LF WW</b>	Projecteur de théâtre lentille Fresnel 150mm LED 115 W - 305LF WW Sully - Blanc chaud
-----------------	---

## Options

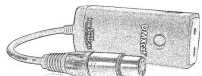
<b>PCP1716A</b>	Connecteur d'alimentation IEC60309 6h 16A 2P+T bleu (P17)	
<b>DISP1</b>	Afficheur et clavier pour paramétrage local	

## Accessoires

<b>PF500M2</b>	Porte-filtre métal 180x180mm <b>1 inclus</b>	
<b>CF500</b>	Coupe-flux rotatif à 4 volets mobiles - 180x180mm (sans câble de sécurité) - Poids: 0,82 Kg	
<b>L150 PB/2</b>	Lentille Pebble-convexe Ø150mm avec cassette avant à double-glissière pour accessoires 180x180mm - Poids: 1,25 Kg	
<b>TH600</b>	"Top hat" - nez anti-halo simplifié 180x180mm (sans câble de sécurité) - ø150mm / longueur: 150mm	
<b>DMXcat</b>	Testeur multifonctions DMX/RDM Bluetooth - City Theatrical DMXcat®	
<b>876</b>	Crochet acier 40x10 à vis M10 L=28mm pour tube Ø35 à 50mm - CMU: 50Kg - Poids: 1,25 Kg	
<b>880</b>	Crochet acier 40x10 à vis M10 L=28mm pour tube Ø50 à 63mm - CMU: 50Kg - Poids: 1,36 Kg	
<b>CS2</b>	Câble de sécurité Ø3mm L= 600mm - CMU: 75 Kg	
<b>CS5</b>	Câble de sécurité pour accessoire frontal Ø1,5mm L=300mm avec mousqueton et maillon rapide - CMU: 25 Kg	

• Optique @ 7°

Flux total	Flux du faisceau	Rendement	Intensité	Température CCT	Delta uv
1 870 Lm		15 Lm/W	100 100 Cd	3 090 K	

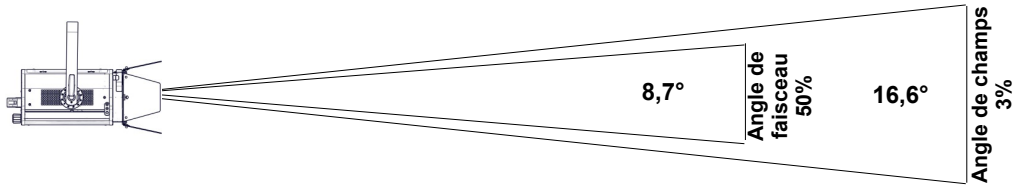

Distance	3 m	5 m	7 m	10 m	12 m	15 m
Diamètre	0,9 m	1,5 m	2 m	2,9 m	3,5 m	4,4 m
Eclairement	11 500 lux	4 050 lux	2 050 lux	1 050 lux	700 lux	450 lux
Distance	10 ft	15 ft	25 ft	35 ft	40 ft	50 ft
Diamètre	2,9 ft	4,4 ft	7,3 ft	10,2 ft	11,7 ft	14,6 ft
Eclairement	1 050 fc	450 fc	170 fc	85 fc	65 fc	41 fc

• Optique @ 35°

Flux total	Flux du faisceau	Rendement	Intensité	Température CCT	Delta uv
5 610 Lm		44 Lm/W	15 100 Cd	3 050 K	

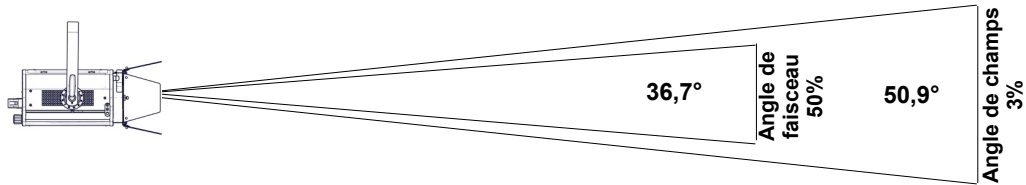

Distance	3 m	5 m	7 m	10 m	12 m	15 m
Diamètre	2,9 m	4,8 m	6,7 m	9,5 m	11,4 m	14,3 m
Eclairement	1 700 lux	610 lux	310 lux	160 lux	110 lux	70 lux
Distance	10 ft	15 ft	25 ft	35 ft	40 ft	50 ft
Diamètre	9,5 ft	14,3 ft	23,8 ft	33,3 ft	38,1 ft	47,6 ft
Eclairement	160 fc	70 fc	25 fc	13 fc	10 fc	7 fc

• Optique @ 50°

Flux total	Flux du faisceau	Rendement	Intensité	Température CCT	Delta uv
8 630 Lm		67 Lm/W	8 700 Cd	3 030 K	

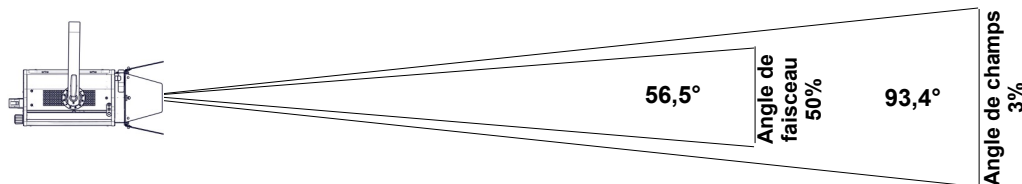

Distance	3 m	5 m	7 m	10 m	12 m	15 m
Diamètre	6,4 m	10,6 m	14,9 m	21,2 m	25,5 m	31,8 m
Eclairement	970 lux	350 lux	180 lux	90 lux	65 lux	39 lux
Distance	10 ft	15 ft	25 ft	35 ft	40 ft	50 ft
Diamètre	21,2 ft	31,8 ft	53,1 ft	74,3 ft	84,9 ft	106,1 ft
Eclairement	90 fc	39 fc	14 fc	8 fc	6 fc	4 fc

# Rendu lumière

CCT	DeltaUV	IRC Ra	IRC R9	CQS Qa	TM30-18 Rf	TM30-18 Rg	TLCI	SSI [P3059]
3 060K	-0,0006	97	83	95	93	99	97	85

## IRC - Indice de Rendu des Couleurs CIE

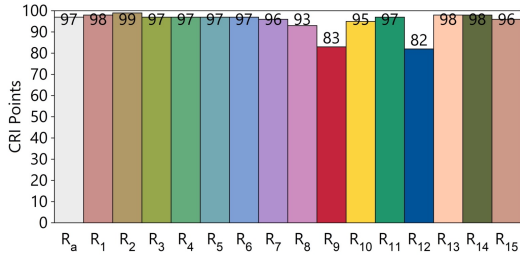

## TLCI - Indice d'uniformité d'éclairage de la télévision

Test : CCT = P3060 (-0.1)  
 TLCI-2012 : 97 (P3060)

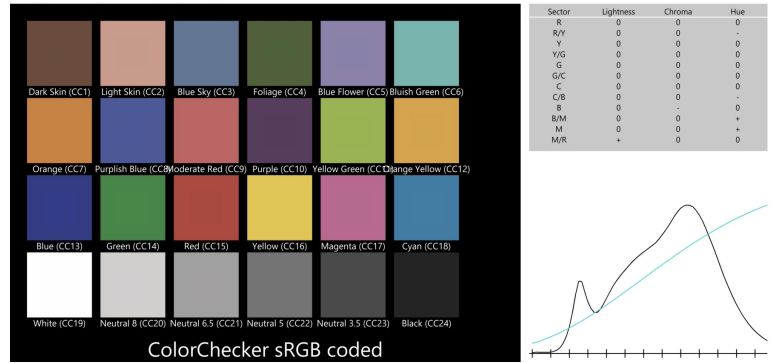

## CQS - Echelle de la Qualité de Couleur NIST

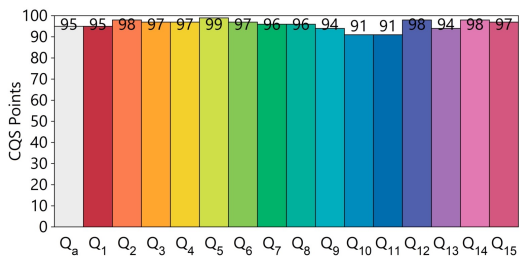

## Rapport du rendu des couleurs ANSI/IES TM-30-18

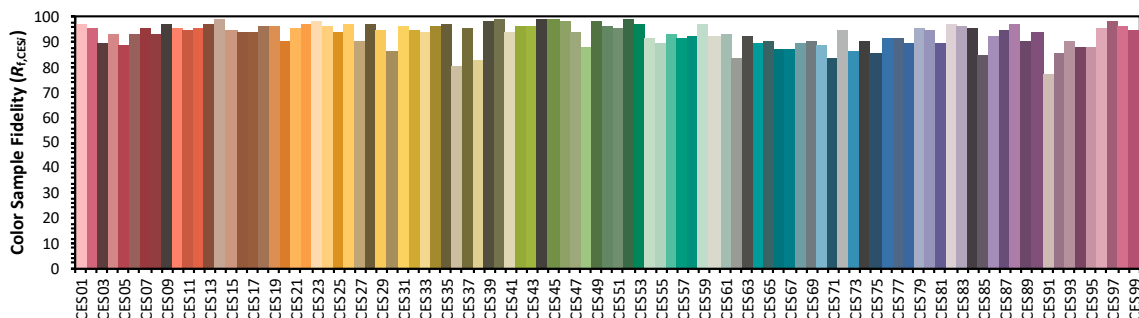
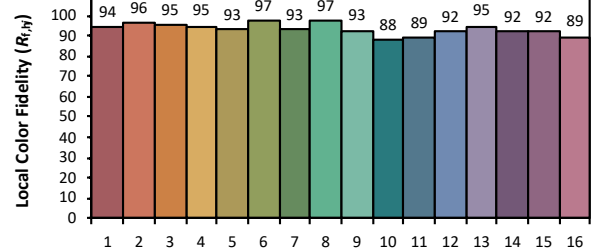
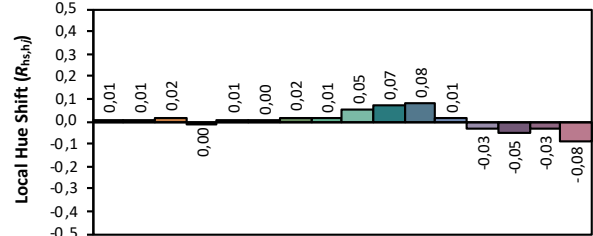
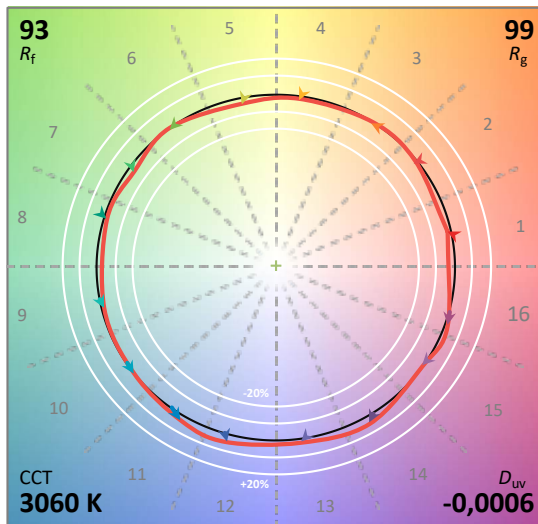
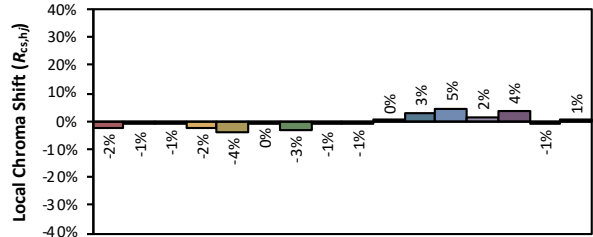
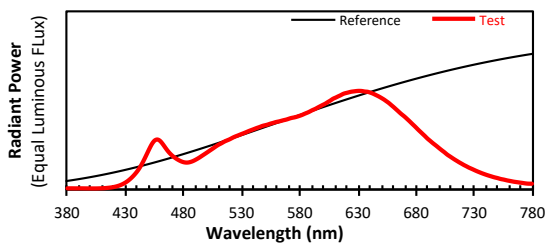

Les couleurs sont données à titre indicatif uniquement. Rapport généré avec IES TM-30-18 Calculator Version 2.00