

# TIBO HE - 553CW

550 - LED 115 W



- **Type:** Projecteur de découpe
- **Source:** LED 115 W
- **Optique:** zoom 30° à 45° configurable en zoom 15° à 35°
- **Température de couleur:** Blanc froid

Projecteur de découpe

## Une découpe compacte dotée d'une source LED à haute efficacité

Tibo HE 553 est une évolution du projecteur Tibo original, le modèle 533 à LED 75 W. Tibo HE (Haute Efficacité) est une nouvelle découpe compacte et puissante dotée d'une source LED blanche de 115 W. Elle offre deux fois plus de lumière avec des rendus de grande qualité. Elle garantit un IRC très élevé et un flux lumineux supérieur à une découpe halogène 2500 W équipée de filtre CTB. L'alimentation électrique est désormais intégrée au corps du projecteur afin de rendre Tibo HE plus compact et pratique à installer. Sa conception optique reste inchangée et offre deux plages de zoom différentes dans un seul projecteur - de 15/35° à 30/45°. Convient à des applications très diverses (architecturale, événementielle, éclairage traditionnel).

### Fonctions

- **Fenêtre :** 4 couteaux . Se retirent pour une maintenance facile et se rentrent dans la fenêtre pour un transport sécurisé
- **Porte-gobo universel :** gobos taille 'M', métal ou verre
- **Rotation continue du projecteur sur 360°:** ajustement de l'image projetée possible quelle que soit la position du projecteur
- **Temps de réponse ajustable :** gradation rapide ou lente afin de simuler l'inertie d'un filament halogène - réglage par DMX
- **Contrôle à distance universel :** système compatible DMX, RDM, Art-Net, sACN
- **Configuration à distance :** tous les paramètres peuvent être configurés via le protocole RDM ou par interface web
- **Réglage PWM :** choix de la fréquence de gradation PWM possible - mode continu disponible
- **DMX :** gradation 8 ou 16 bits et fonction stroboscope
- **Paramètres de la gradation :** choix de la courbe de gradation (linéaire ou carrée)
- **Index de site :** repère d'inclinaison sur la fourche pour un repositionnement rapide

### Optique

- **Longue durée de vie :** pas de changement de lampe, maintenance réduite
- **Projecteur à LED efficace :** jusqu'à 70 lm/W
- **Système optique double-condenseur traité:** transmission maximale du flux lumineux
- **Zoom optique variable :** projection parfaite quel que soit l'angle. Contrôle indépendant de la taille de l'image et de la netteté. Commandes du zoom de chaque côté
- **Une seule optique pour deux ouvertures possibles:** 30/45° ou 15/35° en ajoutant/enlevant une lentille - limite les coûts matériels et le stockage de zoom séparé
- **Gradation électronique de la source de 0 à 100% :** variation d'intensité lumineuse sans paliers visibles même à faible niveau
- **Température de couleur constante :** stable pendant la gradation

### Construction

- **Fabrication française:** contrôle total de tous les aspects de la production
- **Alimentation :** électronique flicker-free intégrée pour une installation plug and play facilitée
- **Connecteurs d'alimentation :** entrée/sortie NeutriK® powerCON TRUE1 TOP pour chaînage des appareils
- **Ventilateur silencieux :** idéal pour les studios TV et les opéras
- **Gestion électronique de la régulation thermique :** garantit une performance maximale sans risque de surchauffe
- **Corps du projecteur:** corps en fonte d'aluminium
- **Boutons et poignées imperdables :** garantie de sécurité supplémentaire pour la manipulation en hauteur ou pendant le transport
- **Accès à toutes les lentilles sans outils:** nettoyage facile de toutes les lentilles (y compris dans la lanterne) depuis le zoom

Photo: 553

DSFR366\_553CW - 23/03/2022

Robert Juliat se réserve le droit de modifier sans préavis le contenu de ce document ou les caractéristiques de ses produits dans un souci permanent d'amélioration.

Robert Juliat S.A.S., 32 rue de Beaumont, 60530 Fresnoy-en-Thelle - France  
Téléphone : +33 (0)3 44 26 51 89 - fax : +33 (0)3 44 26 90 79 - info@robertjuliat.fr  
www.robertjuliat.fr



ROBERT JULIAT

Source (Rapport(s) rendu lumière disponible(s) à la fin du document)



- Type source: LED
- Puissance: 115W

Specifications LED	Puissance*	Flux*	Température de couleur*	IRC*
LED 115W CW	115 W	14 300 lm	5700K	93

(\*) données fabricants

## Optique

### Caractéristiques

- Type: Zoom
- Angle du faisceau: 30° à 45°  
configuration 15° à 35° possible
- Longueur focale: 69 - 98 mm

### Filtre

- Forme: Carré
- Taille standard: 138x138 mm (5.4x5.4 in)

### Gobo

- Taille: M
- Matière: Métal  
Verre

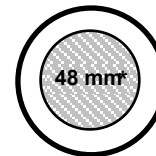

66 mm

\*Taille maximale de l'image

## Photométrie (Rapport(s) photométriques disponible(s) à la fin du document)

avec source LED 115W CW

### • Optique @ 30°

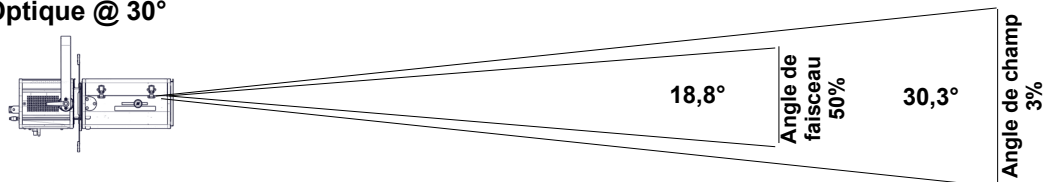

Intensité  
76 200 cd

Flux total  
8 420 lm

Rendement  
65 lm/W

Distance	3 m	5 m	7 m	10 m	12 m	15 m
Diamètre	1,6 m	2,7 m	3,8 m	5,4 m	6,5 m	8,1 m
Eclairement	8 500 lux	3 050 lux	1 600 lux	770 lux	530 lux	340 lux
Distance	10 ft	15 ft	25 ft	35 ft	40 ft	50 ft
Diamètre	5,4 ft	8,1 ft	13,5 ft	19 ft	21,7 ft	27,1 ft
Eclairement	770 fc	340 fc	130 fc	65 fc	48 fc	31 fc

### • Optique @ 45°

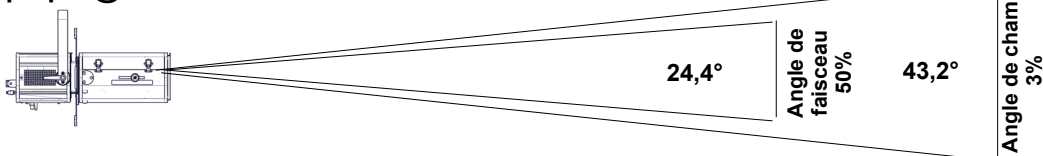

Intensité  
48 300 cd

Flux total  
9 420 lm

Rendement  
72 lm/W

Distance	3 m	5 m	7 m	10 m	12 m	15 m
Diamètre	2,4 m	4 m	5,5 m	7,9 m	9,5 m	11,9 m
Eclairement	5 400 lux	1 950 lux	990 lux	490 lux	340 lux	220 lux
Distance	10 ft	15 ft	25 ft	35 ft	40 ft	50 ft
Diamètre	7,9 ft	11,9 ft	19,8 ft	27,7 ft	31,7 ft	39,6 ft
Eclairement	490 fc	220 fc	80 fc	40 fc	31 fc	20 fc

## Contrôle à distance

- Protocole: USITT DMX512-A  
RDM / Art-Net / sACN

- Connecteur d'entrée: 5 pins XLR mâle + etherCON RJ45
- Connecteur de sortie: 5 pins XLR femelle



### • Charte DMX:

#### Mode 1 (1 circuits)

Obturbateur

#### Mode 2 (2 circuits)

Obturbateur  
Obturbateur fin

#### Mode 3 (5 circuits)

Obturbateur  
Strobe: durée  
Strobe: vitesse  
Temps de réponse  
Mode de contrôle

#### Mode 4 (6 circuits)

Obturbateur  
Obturbateur fin  
Strobe: durée  
Strobe: vitesse  
Temps de réponse  
Mode de contrôle

## Dimensions et poids

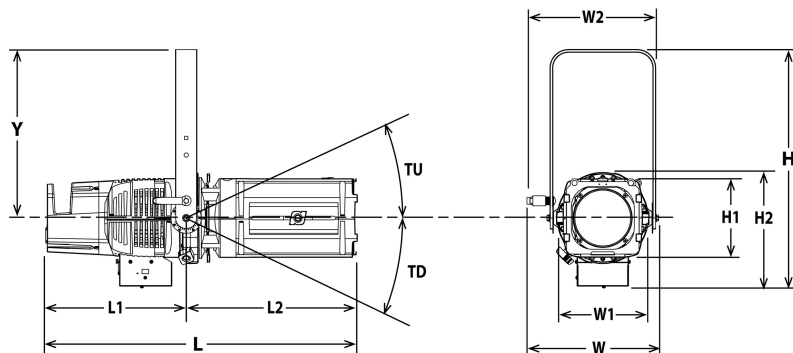

Poids: 10,2 kg (22,4 lbs)

Hauteur	Longueur	Largeur	Fourche	Tilt
H= 454 mm (17,9 in)	L= 594 mm (23,4 in)	W= 251 mm (9,9 in)	Y= 301 mm (11,9 in)	TD= 90°
H1= 150 mm (5,9 in)	L1= 268 mm (10,6 in)	W1= 150 mm (5,9 in)		
H2= 218 mm (8,6 in)	L2= 326 mm (12,8 in)			

## Emballage

- Poids : 11,4 kg (25,1 lbs)
- Volume : 0,06 m<sup>3</sup> (1,98 ft<sup>3</sup>)

## Installation

- Distance minimale entre l'appareil et une surface illuminée: 0,5 m (1,6 ft)
- Position d'utilisation:

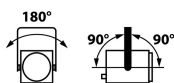

## Construction

- Matière: Fonte d'aluminium
- Couleur: Noir
- Refroidissement: Ventilateur silencieux asservi
- Température ambiante maximale (Ta): 40°C (104°F)
- Température maximale du produit (Tc) : °C (°F)
- Energie totale dissipée: 444 BTU/h
- Indice de protection: IP20

## Compatibilité électrique

- 220/230 V - 50 Hz
- 245 V - 50 Hz
- 110/120 V - 60 Hz
- 208 V - 60 Hz
- 220/230 V - 60 Hz
- 100 V - 50 Hz
- 100 V - 60 Hz
- Sélection: détection automatique

## Garantie

- Produit: 3 ans
- Voir Conditions Générales de Vente

## Acoustique

- Niveau sonore: < 23,5 dB(A)

## Approbations



## Raccordement secteur



- Type: cordon détachable avec connecteur Neutrik powerCON TRUE1 TOP (inclus)
- Câble: H07RNF 3G1.5
- Longueur: 3 m (9,8 ft)
- Connecteur d'alimentation: CEE 7/7 (2P+T NF/Schuko)

## Consommation électrique

Tension	Fréquence	Courant	Puissance	Facteur de puissance
230 V	50 Hz	0,7 A	130 W	0,81
120 V	60 Hz	1,2 A	135 W	0,94
100 V	60 Hz	1,4 A	135 W	0,93



## Alimentation

- Alimentation: Intégrée - électronique - sans scintillement (flicker free) avec PFC
- Contrôle: / DMX
- Protection: -
- Chainage: Neutrik powerCON TRUE1 TOP - Maximum 22 unités (230V) / 11 unités (120V)









## Modèle

<b>553CW</b>	Projecteur de découpe LED 115 W - 553CW Tibo HE - Blanc froid - 30/45°
--------------	--

## Options

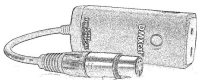
<b>PCP1716A</b>	Connecteur d'alimentation IEC60309 6h 16A 2P+T bleu (P17)	
<b>T-RAL9010</b>	Finition blanche (RAL 9010)	

## Accessoires

<b>D4</b>	Couteau pour série Tibo <b>4 inclus</b>	
<b>PF100M</b>	Porte-filtre métal 135x135mm <b>1 inclus</b>	
<b>IS500</b>	Iris avec support (fermeture partielle)	
<b>SGUT</b>	Porte-gobo universel (métal, verre, dépoli) taille "M"	
<b>DMXcat</b>	Testeur multifonctions DMX/RDM Bluetooth - City Theatrical DMXcat®	
<b>872</b>	Crochet Doughty "Twenty clamp" avec vis/écrou M10 pour tube Ø48 à 51mm - CMU: 20Kg - Certifié TÜV - Poids: 0,25 Kg	
<b>878</b>	Crochet acier 25x6 à vis M10 L=23mm pour tube Ø35 à 50mm - CMU: 11Kg - Poids: 0,46 Kg	
<b>CS2</b>	Câble de sécurité Ø3mm L= 600mm - CMU: 75 Kg	

• Optique @ 30°

Flux total	Flux du faisceau	Rendement	Intensité	Température CCT	Delta uv
8 420 Lm	4 730 Lm	65 Lm/W	76 200 Cd	5 370 K	0.0033

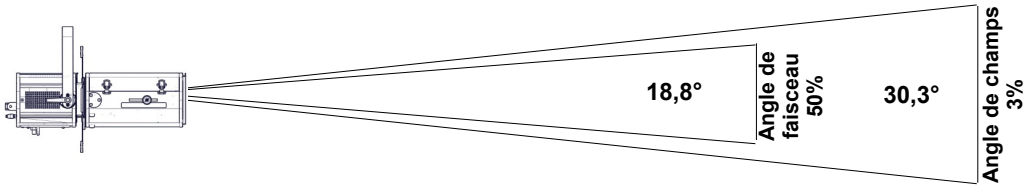

Distance	3 m	5 m	7 m	10 m	12 m	15 m
Diamètre	1,6 m	2,7 m	3,8 m	5,4 m	6,5 m	8,1 m
Eclairement	8 500 lux	3 050 lux	1 600 lux	770 lux	530 lux	340 lux
Distance	10 ft	15 ft	25 ft	35 ft	40 ft	50 ft
Diamètre	5,4 ft	8,1 ft	13,5 ft	19 ft	21,7 ft	27,1 ft
Eclairement	770 fc	340 fc	130 fc	65 fc	48 fc	31 fc

• Optique @ 38°

Flux total	Flux du faisceau	Rendement	Intensité	Température CCT	Delta uv
9 010 Lm	5 060 Lm	69 Lm/W	53 700 Cd	5 360 K	0.0036

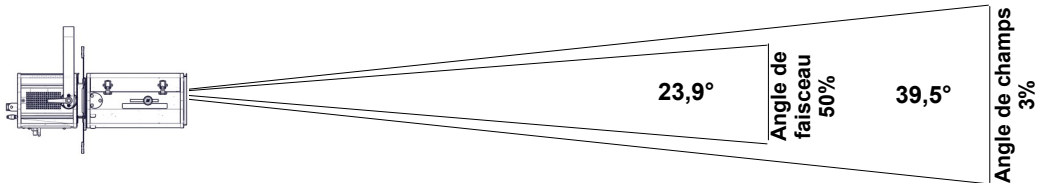

Distance	3 m	5 m	7 m	10 m	12 m	15 m
Diamètre	2,2 m	3,6 m	5 m	7,2 m	8,6 m	10,8 m
Eclairement	6 000 lux	2 150 lux	1 100 lux	540 lux	380 lux	240 lux
Distance	10 ft	15 ft	25 ft	35 ft	40 ft	50 ft
Diamètre	7,2 ft	10,8 ft	18 ft	25,1 ft	28,7 ft	35,9 ft
Eclairement	540 fc	240 fc	90 fc	44 fc	34 fc	22 fc

• Optique @ 45°

Flux total	Flux du faisceau	Rendement	Intensité	Température CCT	Delta uv
9 420 Lm	5 290 Lm	72 Lm/W	48 300 Cd	5 350 K	0.0034

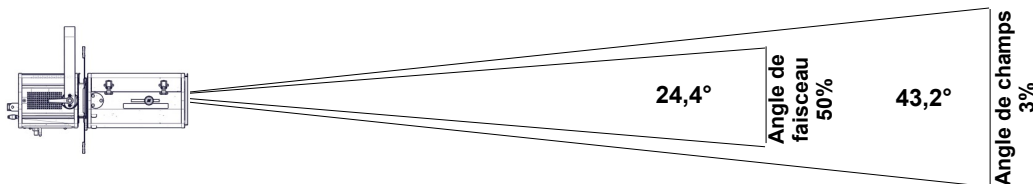

Distance	3 m	5 m	7 m	10 m	12 m	15 m
Diamètre	2,4 m	4 m	5,5 m	7,9 m	9,5 m	11,9 m
Eclairement	5 400 lux	1 950 lux	990 lux	490 lux	340 lux	220 lux
Distance	10 ft	15 ft	25 ft	35 ft	40 ft	50 ft
Diamètre	7,9 ft	11,9 ft	19,8 ft	27,7 ft	31,7 ft	39,6 ft
Eclairement	490 fc	220 fc	80 fc	40 fc	31 fc	20 fc

• Optique @ 15°

Flux total	Flux du faisceau	Rendement	Intensité	Température CCT	Delta uv
8 570 Lm	4 810 Lm	66 Lm/W	179 700 Cd	5 360 K	0.0028

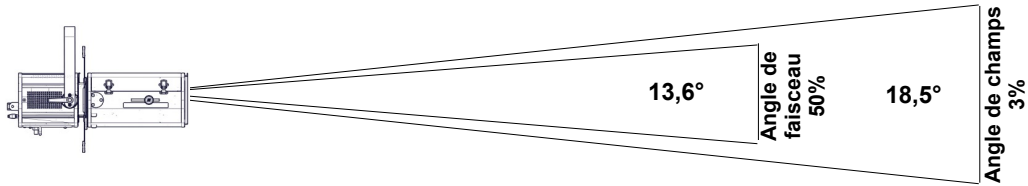

Distance	3 m	5 m	7 m	10 m	12 m	15 m
Diamètre	1 m	1,6 m	2,3 m	3,3 m	3,9 m	4,9 m
Eclairément	20 000 lux	7 200 lux	3 700 lux	1 800 lux	1 250 lux	800 lux
Distance	10 ft	15 ft	25 ft	35 ft	40 ft	50 ft
Diamètre	3,3 ft	4,9 ft	8,1 ft	11,4 ft	13 ft	16,3 ft
Eclairément	1 800 fc	800 fc	290 fc	150 fc	120 fc	75 fc

• Optique @ 25°

Flux total	Flux du faisceau	Rendement	Intensité	Température CCT	Delta uv
8 640 Lm	4 850 Lm	67 Lm/W	98 600 Cd	5 350 K	0.0032

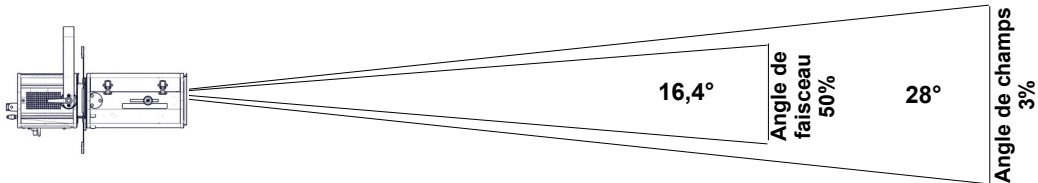

Distance	3 m	5 m	7 m	10 m	12 m	15 m
Diamètre	1,5 m	2,5 m	3,5 m	5 m	6 m	7,5 m
Eclairément	11 000 lux	3 950 lux	2 050 lux	990 lux	690 lux	440 lux
Distance	10 ft	15 ft	25 ft	35 ft	40 ft	50 ft
Diamètre	5 ft	7,5 ft	12,5 ft	17,5 ft	19,9 ft	24,9 ft
Eclairément	990 fc	440 fc	160 fc	85 fc	65 fc	40 fc

• Optique @ 35°

Flux total	Flux du faisceau	Rendement	Intensité	Température CCT	Delta uv
9 200 Lm	5 160 Lm	71 Lm/W	73 900 Cd	5 330 K	0.0025

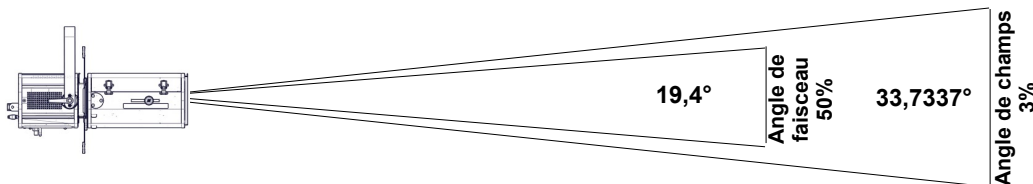

Distance	3 m	5 m	7 m	10 m	12 m	15 m
Diamètre	1,8 m	3 m	4,2 m	6,1 m	7,3 m	9,1 m
Eclairément	8 300 lux	3 000 lux	1 550 lux	740 lux	520 lux	330 lux
Distance	10 ft	15 ft	25 ft	35 ft	40 ft	50 ft
Diamètre	6,1 ft	9,1 ft	15,2 ft	21,2 ft	24,3 ft	30,3 ft
Eclairément	740 fc	330 fc	120 fc	65 fc	47 fc	30 fc

# Rendu lumière

CCT	DeltaUV	IRC Ra	IRC R9	CQS Qa	TM30-18 Rf	TM30-18 Rg	TLCI	SSI [D5000]
5 160K	0,0035	94	59	94	93	101	90	73

## IRC - Indice de Rendu des Couleurs CIE

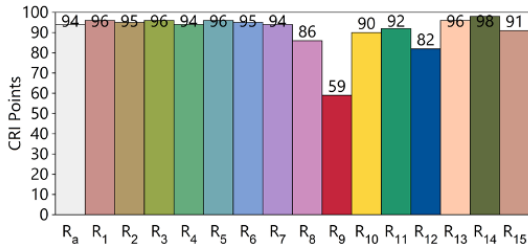

## TLCI - Indice d'uniformité d'éclairage de la télévision

Test : CCT = D5160 (+0.1)  
 TLCI-2012 : 90 (D5160)

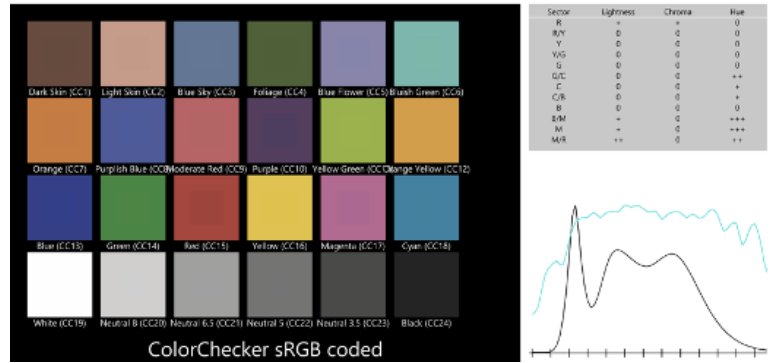

## CQS - Echelle de la Qualité de Couleur NIST

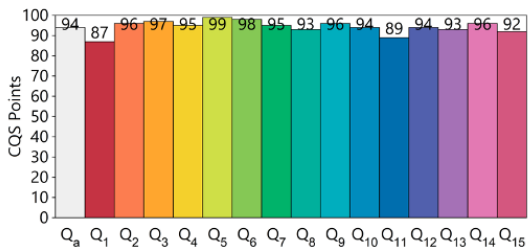

## Rapport du rendu des couleurs ANSI/IES TM-30-18

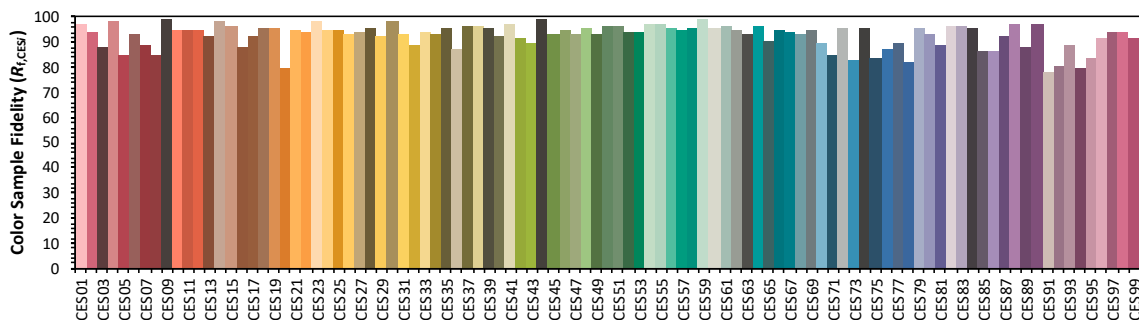
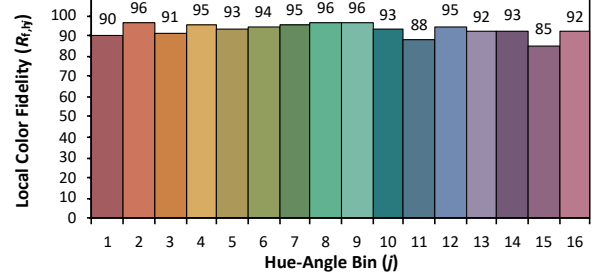
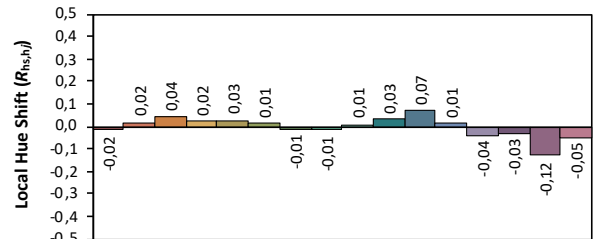
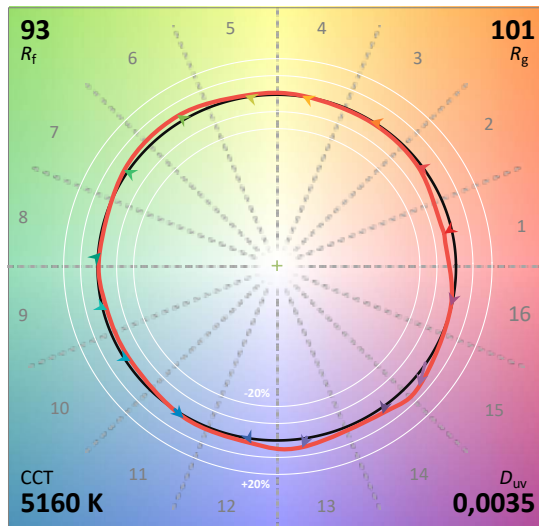
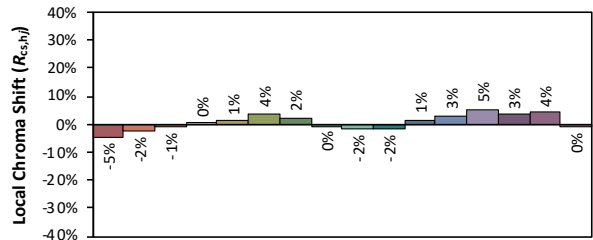
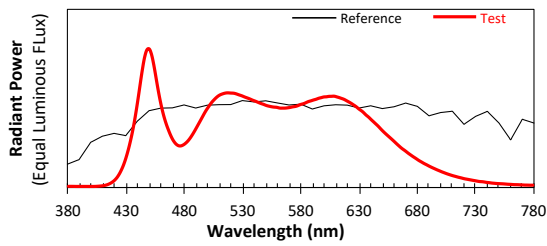

Les couleurs sont données à titre indicatif uniquement. Rapport généré avec IES TM-30-18 Calculator Version 2.00