

ROXIE2 - 1166-2 CW

ULTRA COMPACTE - LED 300 W



- **Type:** Projecteur de poursuite
- **Source:** LED 300 W
- **Optique:** zoom 10,5° à 22,5°
- **Température de couleur:** Blanc froid

Projecteur de poursuite

Une poursuite compacte à LEDs avec un punch surprenant

Roxie est la première poursuite à LEDs de Robert Juliat. Grâce à sa petite taille et une consommation de 300W, ce projecteur s'intègre aisément dans les espaces les plus réduits et garantit des économies substantielles. Roxie offre un rendement lumineux comparable à celui d'une poursuite équipée d'une lampe à décharge 575 W. Pas d'émission de chaleur, pas de changement de lampe, maintenance réduite. Gradation électronique fine en standard, contrôlé en local par obturateur ou à distance via DMX.

Fonctions

- **Iris à fermeture totale** : amovible pour un remplacement rapide et facile
- **Porte-gobo universel** : gobos taille 'A', métal ou verre
- **Contrôle local** : réglage de l'intensité lumineuse grâce au potentiomètre intégré
- **Porte-filtre intérieur** : pour une utilisation longue durée de verres dépolis, colorés ou dichroïques
- **Changeur 6 couleurs de type 'à tirettes' pour une utilisation simultanée de plusieurs filtres**
- **Paramétrage aisée** : paramétrage du système en local ou à distance par protocole RDM - Afficheur intégré
- **DMX** : gradation 8 ou 16 bits et fonction stroboscope
- **Paramétrage via afficheur LCD (courbes, inertie) et auto-extinction de l'affichage**
- **Contrôle** : local, DMX, DMX sans fil (option)
- **Réglage facile du zoom** : échelle graduée sur le côté du projecteur pour un réglage facile et rapide

Optique

- **Système optique SX** : optique à double-condenseur pour une définition exceptionnelle
- **Système optique double-condenseur traité** : transmission maximale du flux lumineux
- **Zoom optique variable** : projection parfaite quel que soit l'angle. Contrôle indépendant de la taille de l'image et de la netteté
- **Gradation électronique de la source de 0 à 100%** : variation d'intensité lumineuse sans paliers visibles même à faible niveau - lissage exceptionnel
- **Température constante** : la température de couleur reste stable pendant la gradation

Construction

- **Fabrication française** : contrôle total de tous les aspects de la production
- **Alimentation** : électronique flicker-free intégrée pour une installation plug and play facilitée
- **Connecteurs d'alimentation** : entrées/sorties NeutriK® powerCON TRUE1 pour chaînage des appareils
- **Ventilateur silencieux** : idéal pour les studios TV et les opéras
- **Gestion électronique de la régulation thermique** : garantit une performance maximale sans risque de surchauffe
- **Corps du projecteur** : tôle d'acier et peinture époxy assurent résistance et légèreté
- **Pièces mobiles** : manipulation sans à-coups, même quand elles sont chaudes
- **Boutons et poignées imperdables** : garantie de sécurité supplémentaire pour la manipulation en hauteur ou pendant le transport
- **Accès facile à toutes les pièces** : nettoyage et maintenance faciles

Photo: 1166

DSFR296_1166-2_CW - 01/08/2019

Robert Juliat se réserve le droit de modifier sans préavis le contenu de ce document ou les caractéristiques de ses produits dans un souci permanent d'amélioration.

Robert Juliat S.A.S., 32 rue de Beaumont, 60530 Fresnoy-en-Thelle - France
Téléphone : +33 (0)3 44 26 51 89 - fax : +33 (0)3 44 26 90 79 - info@robertjuliat.fr
www.robertjuliat.fr



ROBERT JULIAT

Source

- **Type source:** LED
- **Puissance:** 247W

Specifications LED	Puissance*	Flux*	Température de couleur*	IRC (min)*
SUHD60 V3 CW (RJ / Osram)	247 W	25 725 lm	5700K	92

(*) données fabricants

Optique

Caractéristiques

- **Type:** Zoom
- **Angle du faisceau:** 10,5° à 22,5°
- **Longueur focale:** 184 - 374 mm

Filtre

- **Forme:** Rond
- **Taille standard:** 165 mm (6.5 in)

Gobo

- **Taille:** A
- **Matière:** Métal
Verre

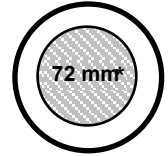

100 mm

*Taille maximale de l'image

Photométrie

avec source SUHD60 V3 CW (RJ / Osram)

• Optique @ 10,5°

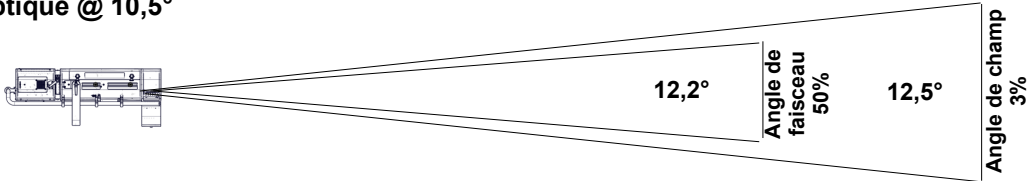

Distance	5 m	10 m	15 m	20 m	25 m	30 m
Diamètre	1,1 m	2,2 m	3,3 m	4,4 m	5,5 m	6,6 m
Eclairement	9 300 lux	2 350 lux	1 050 lux	580 lux	370 lux	260 lux
Distance	15 ft	35 ft	50 ft	65 ft	80 ft	100 ft
Diamètre	3,3 ft	7,7 ft	11 ft	14,2 ft	17,5 ft	21,9 ft
Eclairement	1 050 fc	190 fc	95 fc	55 fc	37 fc	24 fc

Intensité
231 100 cd

Flux total
6 430 lm

Rendement
22 lm/W

Température
5 520 K

IRC
95

• Optique @ 22,5°

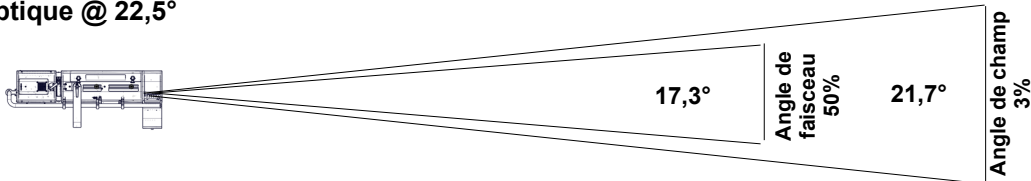

Distance	5 m	10 m	15 m	20 m	25 m	30 m
Diamètre	1,9 m	3,8 m	5,7 m	7,7 m	9,6 m	11,5 m
Eclairement	4 300 lux	1 100 lux	480 lux	270 lux	180 lux	120 lux
Distance	15 ft	35 ft	50 ft	65 ft	80 ft	100 ft
Diamètre	5,7 ft	13,4 ft	19,2 ft	24,9 ft	30,7 ft	38,3 ft
Eclairement	480 fc	90 fc	43 fc	26 fc	17 fc	11 fc

Intensité
107 400 cd

Flux total
7 440 lm

Rendement
26 lm/W

Température
5 530 K

Contrôle à distance

- **Protocole:** USITT DMX512-A
RDM / Art-Net / sACN

- **Connecteur d'entrée:** 5 pins XLR male
- **Connecteur de sortie:** 5 pins XLR female



• Charte DMX:

Mode 1 (1 circuits)

Obturbateur

Mode 2 (4 circuits)

Obturbateur

Obturbateur fin

-

Stroboscope

Mode 3 (5 circuits)

Obturbateur

Obturbateur fin

-

Stroboscope

Master obturbateur

Dimensions et poids

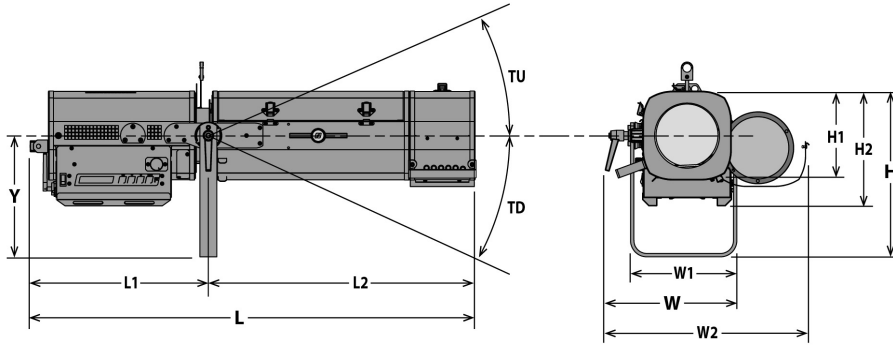

Poids: 20,5 kg (45,1 lbs)

Hauteur	Longueur	Largeur	Fourche	Tilt
H= 387 mm (15,2 in)	L= 1045 mm (41,1 in)	W= 321 mm (12,6 in)	Y= 283 mm (11,1 in)	TU= 51°
H1= 208 mm (8,2 in)	L1= 418 mm (16,5 in)	W1= 249 mm (9,8 in)		TD= 65°
H2= 268 mm (10,6 in)	L2= 627 mm (24,7 in)	W2= 490 mm (19,3 in)		

Emballage

- **Poids :** kg (0 lbs)
- **Volume :** 0,17 m³ (6 ft³)

Installation

- **Distance minimale entre l'appareil et une surface illuminée:** 0,6 m (1,8 ft)
- **Position d'utilisation:**

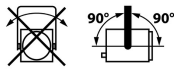

Construction

- **Matière:** Tôle d'acier - Aluminium
- **Couleur:** Noir
- **Refroidissement:** Ventilateur silencieux asservi
- **Température ambiante maximale (Ta):** 40°C (104°F)
- **Température maximale du produit (Tc) :** 70°C (158°F)
- **Energie totale dissipée:** 976 BTU/h
- **Indice de protection international:** 20

Compatibilité électrique

- 220/230 V - 50 Hz
- 220/230 V - 60 Hz
- 245 V - 50 Hz
- 100 V - 50 Hz
- 110/120 V - 60 Hz
- 100 V - 60 Hz
- 208 V - 60 Hz
- Sélection: détection automatique

Consommation électrique

Tension	Fréquence	Courant	Puissance	Facteur de puissance
230 V	50 Hz	1,3 A	286 W	0,97
120 V	60 Hz	2,5 A	291 W	0,99
100 V	60 Hz	3 A	295 W	0,99

Alimentation

- **Alimentation:** Intégrée - électronique – sans scintillement (flicker free) avec PFC
- **Contrôle:** Local / DMX
- **Protection:** Principal: Disjoncteur 1P1D 4A - UL /
- **Chainage:** Neutrik powerCON TRUE1 - Maximum 10 unités (230V) / 5 unités (120V)

Garantie

- **Période: 2 ans**
Voir Conditions Générales de Vente

Acoustique

- **Niveau sonore: < 24,9 dB(A)**

Approbations



Raccordement secteur





- **Type:** cordon détachable avec connecteur Neutrik powerCON TRUE1 (inclus)
- **Câble:** H07RNF 3G1.5
- **Longueur:** 3 m (9,8 ft)
- **Connecteur d'alimentation:** CEE 7/7 (2P+T NF/Schuko)











Modèle

1166-2 CW	Projecteur de poursuite LED 300 W - 1166-2 CW Roxie2 - Blanc froid - 10,5/22,5°
------------------	---

Options

W-DMX/Z	DMX sans fil W-DMX	
FC1124	Flight-case pour gamme Ultra Compacte projecteur / pied GT - Dim: 1210x600x560mm - Poids: 35 Kg	

Accessoires

IS750	Iris à fermeture totale avec support - Poids: ,35 Kg 1 inclus	
PF1114	Porte-filtre métal Ø165 mm 6 inclus	
SGUX	Porte-gobo universel (métal, verre, dépoli) taille "A" 1 inclus	
M165TP	Changeur 6 couleurs "à tirettes" - Poids: 2,09 Kg 1 inclus	
GT1000	Trépied - CMU= 40 Kg - hauteur max: 1550mm - Poids: 9,27 Kg	
GT800	Trépied - CMU= 40 Kg - hauteur max: 1550 mm - Poids: 7,98 Kg	
T4000	Support poursuite pour structure Ø50mm (suspension ou appui) - CMU= 100 Kg - Poids: 4,88 Kg	
VD120	Verre dépoli 120x120mm	
Kit TELRAD	Viseur de poursuite Telrad avec extension et kit d'adaptation universel - Poids: 1,23 Kg	
SDUP	Pupitre porte document pour poursuite avec kit d'adaptation universel	
FC1124/S	Flight-case pour gamme Ultra Compacte projecteur / pied GT - Poids: 35 Kg	
W/GT800	Jeu de 3 roulettes pour pied GT800 et GT1000 - Poids: 2,33 Kg	