

ZEP - 661SX NDW

660SX - LED 300 W



- **Type:** Projecteur de découpe
- **Source:** LED 300 W
- **Optique:** zoom 11° à 26°
- Température de couleur:** Blanc neutre lumière du jour

Projecteur de découpe

Une découpe nouvelle génération plus performante pour la famille ZEP

Combinant puissance et faisceau parfaitement homogène, la nouvelle découpe ZEP 660 SX est la solution idéale pour ceux qui souhaitent se convertir à la LED ou tout simplement compléter leur gamme de projecteurs 1kw et 2kw halogène déjà installés. Cette découpe est conçue pour produire une luminosité supérieure, tout en assurant une faible consommation d'énergie. Grâce à sa perfection ergonomique, son excellence optique et sa robustesse mécanique, ZEP offre un excellent indice de rendu des couleurs et convient à toutes les applications et à tous les types de lieux.

Fonctions

- **Cassette double-glissière multifonction** : utilisation simultanée de gobos et iris. Net couteaux et net gobo simultanés
- **Fenêtre** : jusqu'à 8 couteaux simultanément. Se retirent pour une maintenance facile et se rentrent dans la fenêtre pour un transport sécurisé
- **Système de blocage des couteaux**: maintien des couteaux en position en toutes circonstances (blocage efficace jusqu'à 4 couteaux)
- **Porte-gobo universel** : gobos taille 'A', plastique, métal ou verre
- **Rotation de l'ensemble zoom / fenêtre / porte-accessoires sur 90°** : rotation de l'image projetée possible quelle que soit la position – pas de déplacement de lyre requis
- **Porte-filtre intérieur** : pour une utilisation longue durée de verres dépolis, colorés ou dichroïques
- **Porte-filtre extérieur** : pour une utilisation longue durée de verres dépolis, colorés et dichroïques ou de gélatines
- **Paramétrage aisée** : paramétrage du système en local ou à distance par protocole RDM - Afficheur intégré
- **DMX** : gradation 8 ou 16 bits et fonction stroboscope
- **Paramétrage via afficheur LCD (courbes, inertie) et auto-extinction de l'affichage**
- **Contrôle**: local, DMX, DMX sans fil (option)
- **Réglage facile du zoom** : échelle graduée sur le côté du projecteur pour un réglage facile et rapide

Optique

- **Source à très longue durée de vie**: 50000 heures - Maintien de plus de 70% du flux dans la durée après 50000 heures
- **Système optique double-condenseur traité**: pour une définition exceptionnelle
- **Zoom optique variable** : projection parfaite quel que soit l'angle. Contrôle indépendant de la taille de l'image et de la netteté. Commandes du zoom de chaque côté
- **Gradation électronique** : variation d'intensité lumineuse sans paliers visibles même à faible niveau - lissage exceptionnel

Construction

- **Fabrication française**: contrôle total de tous les aspects de la production
- **Alimentation** : électronique flicker-free intégrée pour une installation plug and play facilitée
- **Connecteurs d'alimentation** : entrées/sorties Neutrik® powerCON TRUE1 pour chaînage des appareils
- **Ventilateur silencieux** : idéal pour les studios TV et les opéras
- **Gestion électronique de la régulation thermique** : garantit une performance maximale sans risque de surchauffe
- **Corps du projecteur** : tôle d'acier et peinture époxy assurent résistance et légèreté
- **Boutons et poignées imperdables** : garantie de sécurité supplémentaire pour la manipulation en hauteur ou pendant le transport
- **Pièces détachées et accessoires** : uniformes pour toute la gamme des découpes (halogène, décharge ou LED), ce qui réduit les coûts de fonctionnement
- **Accès facile à toutes les pièces** : nettoyage et maintenance faciles

Photo: 664SX

DSFR273_661SX_NDW - 16/06/2017

Robert Juliat se réserve le droit de modifier sans préavis le contenu de ce document ou les caractéristiques de ses produits dans un souci permanent d'amélioration.

Robert Juliat S.A.S., 32 rue de Beaumont, 60530 Fresnoy-en-Thelle - France
Téléphone : +33 (0)3 44 26 51 89 - fax : +33 (0)3 44 26 90 79 - info@robertjuliat.fr
www.robertjuliat.fr



ROBERT JULIAT

Source

- **Type source:** LED
- **Puissance:** 258W

Specifications LED	Puissance*	Flux*	Température de couleur*	Durée*	IRC (min)*
SUHD60 V2 NDW (RJ / Osram)	258 W	21 700 lm	5000K	46 000 h	82

(*) données fabricants

Optique

Caractéristiques

- **Type:** Zoom
- **Angle du faisceau:** 11° à 26°
- **Longueur focale:** 173 - 415 mm

Filtre

- **Forme:** Carré
- **Taille standard:** 180x180 mm (7.1x7.1 in)
- **Taille optionnelle:** 185x185 mm (7.3x7.3 in)

Gobo

- **Taille:** A
- **Matière:** Métal
Verre

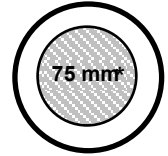

100 mm

*Taille maximale de l'image

Photométrie

avec source

Contrôle à distance

- **Protocole:** USITT DMX512-A
RDM / Art-Net / sACN

- **Connecteur d'entrée:** 5 pins XLR male
- **Connecteur de sortie:** 5 pins XLR female



• Charte DMX:

Mode 1 (1 circuits)

Obturbateur

Mode 2 (4 circuits)

Obturbateur

Obturbateur fin

-

Stroboscope

Mode 3 (5 circuits)

Obturbateur

Obturbateur fin

-

Stroboscope

Master obturbateur

Dimensions et poids

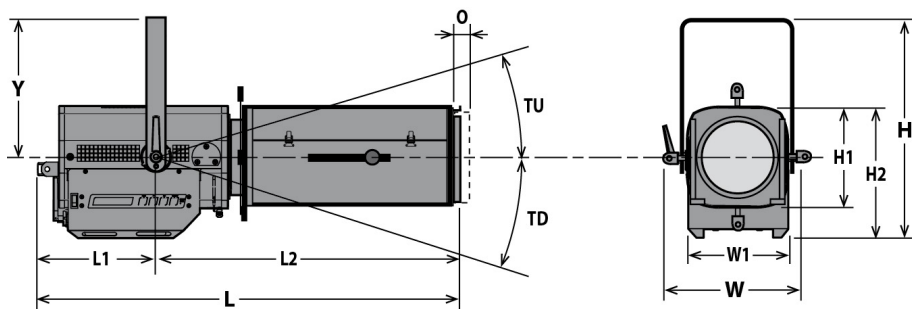

Poids: 18 kg (39,6 lbs)

Hauteur	Longueur	Largeur	Fourche	Tilt	Option
H= 447 mm (17,6 in)	L= 902 mm (35,5 in)	W= 330 mm (13 in)	Y= 280 mm (11 in)	TU= 60°	O= 25 mm (1 in)
H1= 208 mm (8,2 in)	L1= 241 mm (9,5 in)	W1= 208 mm (8,2 in)		TD= 90°	
H2= 268 mm (10,6 in)	L2= 661 mm (26 in)				

Emballage

- **Poids :** 20,4 kg (44,9 lbs)
- **Volume :** 0,16 m³ (5,65 ft³)

Installation

- **Distance minimale entre l'appareil et une surface illuminée:** 0,7 m (2,3 ft)
- **Position d'utilisation:**

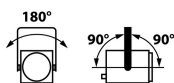

Construction

- **Matière:** Tôle d'acier - Aluminium
- **Couleur:** Noir
- **Refroidissement:** Ventilateur silencieux asservi
- **Température ambiante maximale (Ta):** 40°C (104°F)
- **Température maximale du produit (Tc) :** 70°C (158°F)
- **Energie totale dissipée:** 1 126 BTU/h
- **Indice de protection international:** 20

Compatibilité électrique

- 220/230 V - 50 Hz
- 245 V - 50 Hz
- 110/120 V - 60 Hz
- 208 V - 60 Hz
- 220 V - 60 Hz
- 100 V - 50 Hz
- 100 V - 60 Hz
- Sélection: détection automatique

Raccordement secteur



- **Type:** cordon détachable avec connecteur Neutrik powerCON TRUE1 (inclus)
- **Câble:** H07RNF 3G1.5
- **Longueur:** 3 m (9,8 ft)
- **Connecteur d'alimentation:** CEE 7/7 (2P+T NF/Schuko)

Consommation électrique

Tension	Fréquence	Courant	Puissance	Facteur de puissance
230 V	50 Hz	1,5 A	330 W	0,96
120 V	60 Hz	2,8 A	330 W	0,9
100 V	60 Hz	3,3 A	330 W	0,9

Alimentation

- **Alimentation:** Intégrée - électronique – sans scintillement (flicker free) avec PFC
- **Contrôle:** Local / DMX
- **Protection:** Principal: Disjoncteur 1P1D 4A - UL /
- **Chainage:** Neutrik powerCON TRUE1 - Maximum 10 unités (230V) / 5 unités (120V)





Approbations













Modèle



661SX NDW	Projecteur de découpe LED 300 W - 661SX NDW ZEP - Blanc neutre lumière du jour - 11/26°
------------------	---

Options

CAV600E	Cassette avant à double-glissière pour accessoires 185x185mm	
CAV600	Cassette avant à double-glissière pour accessoires 180x180mm	
PCP1716A	Connecteur d'alimentation IEC60309 6h 16A 2P+T bleu (P17)	
W-DMX/Z	DMX sans fil W-DMX	
LT-Profile	Motorisation Licht-Technik contrôlé par DMX: Pan, tilt, zoom, focus, 4 couteaux, changeur de couleur	

Accessoires

D8	Couteau pour série SX 4 inclus	
PF500M2	Porte-filtre métal 180x180mm 1 inclus	
SGUX	Porte-gobo universel (métal, verre, dépoli) taille "A" 1 inclus	
IWSX755	Iris avec support (fermeture partielle) - Poids: ,26 Kg	
G500	Grille 180x180mm	
CAV600A	Cassette avant à double-glissière pour accessoires 180x180mm - Poids: ,43 Kg	
CAV600AE	Cassette avant à double-glissière pour accessoires 185x185mm - Poids: ,45 Kg	
RPF613	Rallonge de cassette avant 180x180mm pour accessoires 215x215mm sans ventilation (recommandée pour couleurs saturées sur 613SX/663SX) - Poids: 1,5 Kg	
RPF613E	Rallonge de cassette avant 180x180mm pour accessoires 245x245mm sans ventilation (recommandée pour couleurs saturées sur 613SX)	
VD120	Verre dépoli 120x120mm	
FCD600	Fourche coudée	

876	Crochet acier 40x10 à vis M10 L=28mm pour tube Ø35 à 50mm - CMU: 50Kg - Poids: 1,25 Kg	
880	Crochet acier 40x10 à vis M10 L=28mm pour tube Ø50 à 63mm - CMU: 50Kg - Poids: 1,36 Kg	
CS2	Câble de sécurité Ø3mm L= 600mm - CMU: 75 Kg	