

711SX2 SILENT

700SX2 - 2000 W HALOGÈNE



- **Type:** Projecteur de découpe
- **Source:** 2000 W Halogène
- **Optique:** zoom 8° à 16°
- **Ventilateur ultra-silencieux - 25 dB(A)**

Projecteur de découpe

La découpe ultra-silencieuse

Cette découpe est une variante de la gamme 700SX combinant puissance et faisceau parfaitement homogène sans point chaud. Equipée d'un ventilateur DC ultra-silencieux, cette découpe est la solution idéale pour les salles de concert et d'opéra. Sa douille G22 assure fiabilité et longévité de la lampe avec une source puissante de 2000 W.

Fonctions

- **Cassette double-glissière multifonction** : utilisation simultanée de gobos et iris. Net couteaux et net gobo simultanés
- **Fenêtre** : jusqu'à 8 couteaux simultanément. Se retirent pour une maintenance facile et se rentrent dans la fenêtre pour un transport sécurisé
- **Système de blocage des couteaux**: maintien des couteaux en position en toutes circonstances (blocage efficace jusqu'à 4 couteaux)
- **Porte-gobo universel** : gobos taille 'A', métal ou verre
- **Système de blocage de la fenêtre** : blocage facile grâce à la poignée située sur la lanterne
- **Rotation de la fenêtre sur 90°** : rotation de l'image projetée possible quelle que soit la position – la lampe reste toujours verticale, pas de déplacement de lyre requis
- **Porte-filtre intérieur** : pour une utilisation longue durée de verres dépolis, colorés ou dichroïques
- **Réglage facile du zoom** : échelle graduée sur le côté du projecteur pour un réglage facile et rapide
- **Index de site** : repère d'inclinaison sur la fourche pour un repositionnement rapide

Optique

- **Train optique calibré en usine** : aucun ajustement de lampe nécessaire, même après un changement
- **Système optique SX** : optique à double-condenseur pour une définition exceptionnelle
- **Zoom optique variable** : projection parfaite quel que soit l'angle. Contrôle indépendant de la taille de l'image et de la netteté. Commandes du zoom de chaque côté

Construction

- **Fabrication française**: contrôle total de tous les aspects de la production
- **Douille G22 à verrouillage exclusif Robert Juliat** : maintient la lampe en place afin d'éviter un arcage de la lampe quelque soit la position du projecteur
- **Ventilateur DC ultra-silencieux** : idéal pour les salles de concerts et les opéras
- **Corps du projecteur** : tôle d'acier et peinture époxy assurent résistance et légèreté
- **Pièces mobiles** : manipulation sans à-coups, même quand elles sont chaudes
- **Boutons et poignées imperdables** : garantie de sécurité supplémentaire pour la manipulation en hauteur ou pendant le transport
- **Accès facile à toutes les pièces** : nettoyage, changement de lampe et maintenance faciles
- **Composants sur supports amovibles** : réflecteur, lentilles, ventilateurs, etc... sur supports amovibles pour un gain de temps au nettoyage et une maintenance facile
- **Pièces détachées et accessoires** : uniformes pour toute la gamme des découpes (halogène, décharge ou LED), ce qui réduit les coûts de fonctionnement

Photo: 711SX2

DSFR217_711SX2_Silent - 01/08/2019

Robert Juliat se réserve le droit de modifier sans préavis le contenu de ce document ou les caractéristiques de ses produits dans un souci permanent d'amélioration.

Robert Juliat S.A.S., 32 rue de Beaumont, 60530 Fresnoy-en-Thelle - France
Téléphone : +33 (0)3 44 26 51 89 - fax : +33 (0)3 44 26 90 79 - info@robertjuliat.fr
www.robertjuliat.fr



ROBERT JULIAT

Source

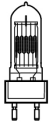

- **Type source:** Halogène
- **Douille:** G22

Lampes admissibles	Puissance*	Flux*	Température de couleur*	Durée*
LIF: CP92	2 000 W	52 000 lm	3200K	400 h

(*) données fabricants

Optique

Caractéristiques

- **Type:** Zoom
- **Angle du faisceau:** 8° à 16°
- **Longueur focale:** 285 - 572 mm

Filtre

- **Forme:** Carré
- **Taille standard:** 215x215 mm (8.5x8.5 in)

Gobo

- **Taille:** A
- **Matière:** Métal
Verre

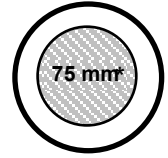

100 mm

*Taille maximale de l'image

Photométrie

avec source

Dimensions et poids

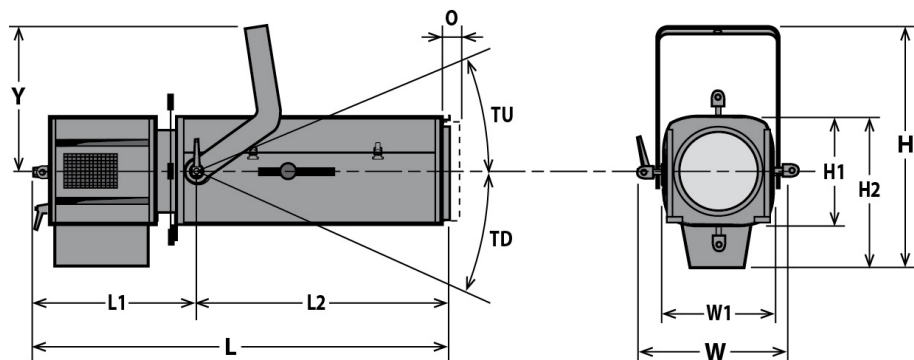

Poids: 24 kg (52,8 lbs)

Hauteur	Longueur	Largeur	Fourche	Tilt	Option
H= 525 mm (20,7 in)	L= 1010 mm (39,8 in)	W= 380 mm (15 in)	Y= 325 mm (12,8 in)	TU= TBD°	O= 25 mm (1 in)
H1= 250 mm (9,8 in)	L1= 410 mm (16,1 in)	W1= 250 mm (9,8 in)		TD= TBD°	
H2= 330 mm (13 in)	L2= TBD mm (0 in)				

Emballage

- Poids : 28 kg (61,6 lbs)
- Volume : 0,17 m³ (6 ft³)

Installation

- Distance minimale entre l'appareil et une surface illuminée: 2,8 m (9,2 ft)
- Position d'utilisation:

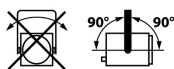

Construction

- Matière: Tôle d'acier - Aluminium
- Couleur: Noir
- Refroidissement: Ventilateur ultra-silencieux
- Température ambiante maximale (Ta): 40°C (104°F)
- Température maximale du produit (Tc) : 270°C (518°F)
- Energie totale dissipée: 6 826 BTU/h
- Indice de protection international: 20

Compatibilité électrique

- 230/240 V - 50 Hz
- 115/120 V - 60 Hz

Garantie

- Période: 2 ans
- Voir Conditions Générales de Vente*

Acoustique

- Niveau sonore: < 25 dB(A)

Approbations



Raccordement secteur



- Type: cordon attenant
- Câble: H07RNF 3G1.5
- Longueur: 3 m (9,8 ft)
- Connecteur d'alimentation: CEE 7/7 (2P+T NF/Schuko)

Consommation électrique



Tension	Fréquence	Courant	Puissance
230 V	50 Hz	9 A	2000 W

Alimentation













Modèle

711SX2 Silent	Projecteur de découpe 2000 W Halogène - douille G22 - 711SX2 Silent - 8/16° - Ventilateur ultra-silencieux
----------------------	------------------------------------------------------------------------------------------------------------

Options

CAV700	Cassette avant à double-glissière pour accessoires 215x215mm	
CAV700J	Cassette avant à double-glissière pour accessoires 245x245mm	
PCP1716A	Connecteur d'alimentation IEC60309 6h 16A 2P+T bleu (P17)	

Accessoires

D8	Couteau pour série SX 4 inclus	
PF1000M2	Porte-filtre métal 215x215mm 1 inclus	
SGUX	Porte-gobo universel (métal, verre, dépoli) taille "A" 1 inclus	
CP92	Lampe CP92 - G22 2000W 230V 400h 3200K	
IWSX755	Iris avec support (fermeture partielle) - Poids: ,26 Kg	
G1000	Grille 215x215mm	
CAV700A	Cassette avant à double-glissière pour accessoires 215x215mm - Poids: ,52 Kg	
CAV700AJ	Cassette avant à double-glissière pour accessoires 245x245mm - Poids: ,95 Kg	
RV934	Rallonge de cassette avant pour accessoires 215x215mm avec ventilation - Poids: 2 Kg	
VD120	Verre dépoli 120x120mm	
FD700	Fourche droite - Poids: 1,5 Kg	
876	Crochet acier 40x10 à vis M10 L=28mm pour tube Ø35 à 50mm - CMU: 50Kg - Poids: 1,25 Kg	
880	Crochet acier 40x10 à vis M10 L=28mm pour tube Ø50 à 63mm - CMU: 50Kg - Poids: 1,36 Kg	

CS2

Câble de sécurité Ø3mm L= 600mm - CMU: 75 Kg

