

ZEP - 6435XCW

6405X - LED 150 W



- **Type:** Projecteur de découpe
- **Source:** LED 150 W
- **Optique:** zoom 28° à 54°
- **Température de couleur:** Blanc froid

LA nouvelle découpe à LED

S'inspirant de la première découpe à LED du marché lancée par Robert Juliat en 2010, la découpe ZEP comporte un nouveau pavé de LED 150W innovant, conçu pour produire une luminosité supérieure – équivalente à 1000 W halogène – tout en assurant une faible consommation d'énergie. Grâce à sa perfection ergonomique, son excellence optique et sa robustesse mécanique, ZEP offre un excellent indice de rendu des couleurs et convient à toutes les applications et à tous les types de lieux.

Fonctions

- **Cassette double-glissière multifonction** : utilisation simultanée de gobos et iris. Net couteaux et net gobo simultanés
- **Fenêtre** : jusqu'à 8 couteaux simultanément. Se retirent pour une maintenance facile et se rentrent dans la fenêtre pour un transport sécurisé
- **Système de blocage des couteaux**: maintien des couteaux en position en toutes circonstances (blocage efficace jusqu'à 4 couteaux)
- **Porte-gobo universel** : gobos taille 'A', plastique, métal ou verre
- **Rotation de l'ensemble zoom / fenêtre / porte-accessoires sur 90°** : rotation de l'image projetée possible quelle que soit la position – pas de déplacement de lyre requis
- **Porte-filtre intérieur** : pour une utilisation longue durée de verres dépolis, colorés et dichroïques ou de gélatines
- **Paramétrage aisée** : paramétrage du système en local ou à distance par protocole RDM - Afficheur intégré
- **DMX** : gradation 8 ou 16 bits et fonction stroboscope
- **Paramétrage via afficheur LCD (courbes, inertie) et auto-extinction de l'affichage**
- **Contrôle**: local, DMX, DMX sans fil (option)
- **Réglage facile du zoom** : échelle graduée sur le côté du projecteur pour un réglage facile et rapide
- **Index de site** : repère d'inclinaison sur la fourche pour un repositionnement rapide

Optique

- **Source à très longue durée de vie**: 50000 heures - Maintien de plus de 70% du flux dans la durée après 50000 heures
- **Système optique double-condenseur traité**: pour une définition exceptionnelle
- **Zoom optique variable** : projection parfaite quel que soit l'angle. Contrôle indépendant de la taille de l'image et de la netteté. Commandes du zoom de chaque côté
- **Gradation électronique** : variation d'intensité lumineuse sans paliers visibles même à faible niveau - lissage exceptionnel

Construction

- **Fabrication française**: contrôle total de tous les aspects de la production
- **Alimentation** : électronique flicker-free intégrée pour une installation plug and play facilitée
- **Connecteurs d'alimentation** : entrées/sorties Neutrik® powerCON TRUE1 pour chaînage des appareils
- **Ventilateur silencieux** : idéal pour les studios TV et les opéras
- **Gestion électronique de la régulation thermique** : garantit une performance maximale sans risque de surchauffe
- **Corps du projecteur** : tôle d'acier et peinture époxy assurent résistance et légèreté
- **Boutons et poignées imperdables** : garantie de sécurité supplémentaire pour la manipulation en hauteur ou pendant le transport
- **Pièces détachées et accessoires** : uniformes pour toute la gamme des découpes (halogène, décharge ou LED), ce qui réduit les coûts de fonctionnement
- **Accès facile à toutes les pièces** : nettoyage et maintenance faciles

Photo: 643SX

DSFR163_6435XCW - 16/06/2017

Robert Juliat se réserve le droit de modifier sans préavis le contenu de ce document ou les caractéristiques de ses produits dans un souci permanent d'amélioration.

Robert Juliat S.A.S., 32 rue de Beaumont, 60530 Fresnoy-en-Thelle - France
Téléphone : +33 (0)3 44 26 51 89 - fax : +33 (0)3 44 26 90 79 - info@robertjuliat.fr
www.robertjuliat.fr



ROBERT JULIAT

Source

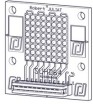

- **Type source:** LED
- **Puissance:** 150W

Specifications LED	Puissance*	Flux*	Température de couleur*	Durée*	IRC (min)*
SUHD64 CW N (RJ / Osram)	150 W	10 000 lm	6000K	50 000 h	70

(*) données fabricants

Optique

Caractéristiques

- **Type:** Zoom
- **Angle du faisceau:** 28° à 54°
- **Longueur focale:** 79 - 160 mm

Filtre

- **Forme:** Carré
- **Taille standard:** 180x180 mm (7.1x7.1 in)
- **Taille optionnelle:** 185x185 mm (7.3x7.3 in)

Gobo

- **Taille:** A
- **Matière:** Métal
Verre
Plastique

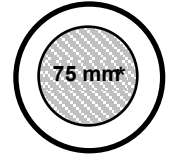

100 mm

*Taille maximale de l'image

Photométrie

avec source SUHD64 CW N (RJ / Osram)

• Optique @ 28°

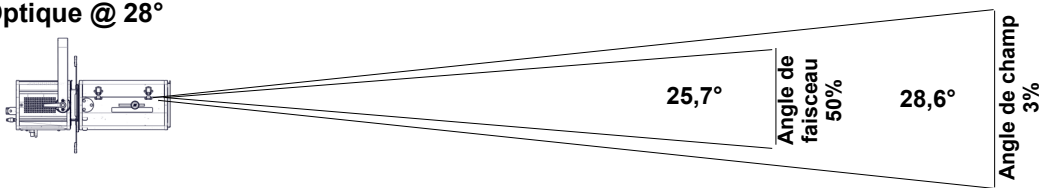

Distance	3 m	5 m	7 m	10 m	12 m	15 m
Diamètre	1,5 m	2,5 m	3,6 m	5,1 m	6,1 m	7,6 m
Eclairement	5 200 lux	1 900 lux	950 lux	470 lux	330 lux	210 lux
Distance	10 ft	15 ft	25 ft	35 ft	40 ft	50 ft
Diamètre	5,1 ft	7,6 ft	12,7 ft	17,8 ft	20,4 ft	25,5 ft
Eclairement	470 fc	210 fc	75 fc	38 fc	29 fc	19 fc

Intensité
46 300 cd

Flux total
6 280 lm

Rendement
42 lm/W

Température
6 400 K

• Optique @ 54°

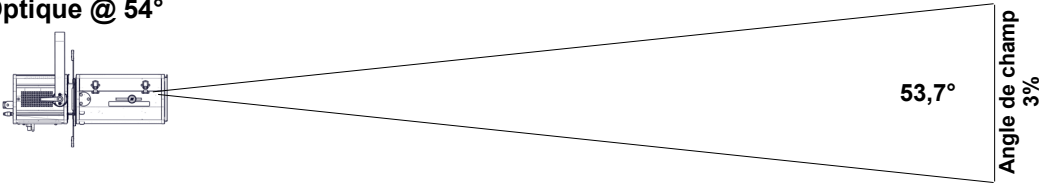

Distance	3 m	5 m	7 m	10 m	12 m	15 m
Diamètre	3 m	5,1 m	7,1 m	10,1 m	12,1 m	15,2 m
Eclairement	1 750 lux	620 lux	320 lux	160 lux	110 lux	70 lux
Distance	10 ft	15 ft	25 ft	35 ft	40 ft	50 ft
Diamètre	10,1 ft	15,2 ft	25,3 ft	35,4 ft	40,5 ft	50,6 ft
Eclairement	160 fc	70 fc	25 fc	13 fc	10 fc	7 fc

Intensité
15 400 cd

Température
6 300 K

Contrôle à distance

- **Protocole:** USITT DMX512-A
RDM / Art-Net / sACN

- **Connecteur d'entrée:** 5 pins XLR male
- **Connecteur de sortie:** 5 pins XLR female



• Charte DMX:

Mode 1 (1 circuits)

Obturbateur

Mode 2 (4 circuits)

Obturbateur

Obturbateur fin

-

Stroboscope

Mode 3 (5 circuits)

Obturbateur

Obturbateur fin

-

Stroboscope

Master obturbateur

Dimensions et poids

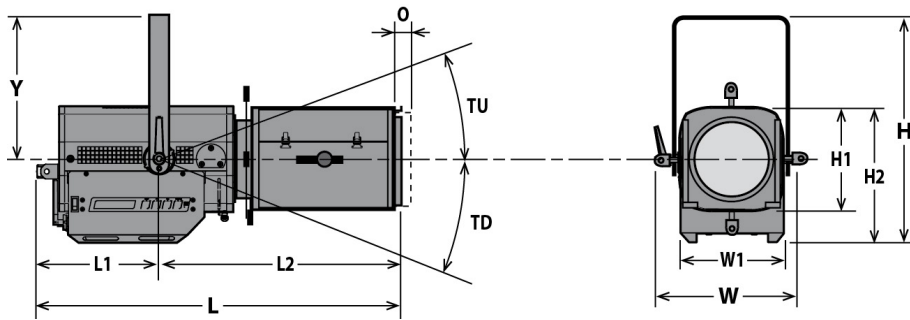

Poids: 15,3 kg (33,7 lbs)

Hauteur	Longueur	Largeur	Fourche	Tilt	Option
H= 447 mm (17,6 in)	L= 682 mm (26,9 in)	W= 330 mm (13 in)	Y= 280 mm (11 in)	TU= 60°	O= 25 mm (1 in)
H1= 208 mm (8,2 in)	L1= 241 mm (9,5 in)	W1= 208 mm (8,2 in)		TD= 90°	
H2= 268 mm (10,6 in)	L2= 441 mm (17,4 in)				

Emballage

- **Poids :** 18,2 kg (40 lbs)
- **Volume :** 0,13 m³ (4,59 ft³)

Installation

- **Distance minimale entre l'appareil et une surface illuminée:** 0,4 m (1,1 ft)
- **Position d'utilisation:**

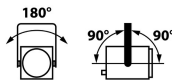

Construction

- **Matière:** Tôle d'acier - Aluminium
- **Couleur:** Noir
- **Refroidissement:** Ventilateur silencieux asservi
- **Température ambiante maximale (Ta):** 40°C (104°F)
- **Température maximale du produit (Tc) :** 65°C (149°F)
- **Energie totale dissipée:** 631 BTU/h
- **Indice de protection international:** 20

Compatibilité électrique

- 220/230 V - 50 Hz
- 245 V - 50 Hz
- 110/120 V - 60 Hz
- 208 V - 60 Hz
- 220 V - 60 Hz
- 100 V - 50 Hz
- 100 V - 60 Hz
- Sélection: détection automatique

Garantie

- **Période: 2 ans**
- Voir Conditions Générales de Vente*

Approbations



Raccordement secteur



- **Type:** cordon détachable avec connecteur Neutrik powerCON TRUE1 (inclus)
- **Câble:** H07RNF 3G1.5
- **Longueur:** 3 m (9,8 ft)
- **Connecteur d'alimentation:** CEE 7/7 (2P+T NF/Schuko)

Consommation électrique

Tension	Fréquence	Courant	Puissance	Facteur de puissance
230 V	50 Hz	0,8 A	185 W	>0.95
120 V	60 Hz	1,5 A	185 W	>0.98
100 V	60 Hz	1,8 A	185 W	>0.98

Alimentation

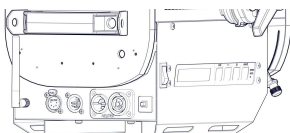





- **Alimentation:** Intégrée - électronique – sans scintillement (flicker free) avec PFC
- **Contrôle:** Local / DMX
- **Protection:** Principal: Disjoncteur 1P1D 4A - UL /
- **Chainage:** Neutrik powerCON TRUE1 - Maximum 19 unités (230V) / 10 unités (120V)











Modèle

643SXCW	Projecteur de découpe LED 150 W - 643SXCW ZEP - Blanc froid - 28/54°
----------------	--

Options

CAV600	Cassette avant à double-glissière pour accessoires 180x180mm	
CAV600E	Cassette avant à double-glissière pour accessoires 185x185mm	
PCP1716A	Connecteur d'alimentation IEC60309 6h 16A 2P+T bleu (P17)	
W-DMX/Z	DMX sans fil W-DMX	
LT-Profile	Motorisation Licht-Technik contrôlé par DMX: Pan, tilt, zoom, focus, 4 couteaux, changeur de couleur	

Accessoires

D8	Couteau pour série SX 4 inclus	
PF500M2	Porte-filtre métal 180x180mm 1 inclus	
SGUX	Porte-gobo universel (métal, verre, dépoli) taille "A" 1 inclus	
IWSX755	Iris avec support (fermeture partielle) - Poids: ,26 Kg	
G500	Grille 180x180mm	
CAV600A	Cassette avant à double-glissière pour accessoires 180x180mm - Poids: ,43 Kg	
CAV600AE	Cassette avant à double-glissière pour accessoires 185x185mm - Poids: ,45 Kg	
VD120	Verre dépoli 120x120mm	
FCD600	Fourche coudée	
876	Crochet acier 40x10 à vis M10 L=28mm pour tube Ø35 à 50mm - CMU: 50Kg - Poids: 1,25 Kg	
880	Crochet acier 40x10 à vis M10 L=28mm pour tube Ø50 à 63mm - CMU: 50Kg - Poids: 1,36 Kg	

CS2

Câble de sécurité Ø3mm L= 600mm - CMU: 75 Kg

