

# ARAMIS - 1013+

LONGUE PORTÉE - 2500 W HMI



- **Type:** Projecteur de poursuite
- **Source:** 2500 W HMI
- **Alimentation:** magnétique - réamorçage à chaud
- **Optique:** zoom 4,5° à 8°

Projecteur de poursuite

## Fait pour les tournées

Aramis est depuis longtemps la poursuite de référence utilisée sur les opéras, comédies musicales et concerts. Il est conçu pour résister aux conditions rigoureuses des tournées et son changeur de couleurs en option lui permet de s'adapter en fonction de l'espace disponible de chaque lieu.

### Fonctions

- **Iris à fermeture totale :** amovible pour un remplacement rapide et facile ; fiabilité renforcée par plaques de protection thermique
- **Porte-gobo universel :** gobos verre ou métal
- **Obturbateur mécanique :** gradation fine de la lumière tout en gardant une température de couleur constante et une répartition inégale
- **Verre dépoli :** sur support basculant pour un passage rapide au flou
- **Guillotine horizontale (en option) :** masques haut et bas ajustables pour créer un format panorama
- **Porte-filtre individuel amovible :** changement facile des gélamines
- **Changeur 6 couleurs de type 'boomerang' à relâchement automatique**
- **Blocage automatique des portes lentilles :** changement facile et rapide de la taille et de la netteté du faisceau
- **Réglage facile du zoom :** échelle graduée sur le côté du projecteur pour un réglage facile et rapide
- **Fourche orientable :** permet d'atteindre des angles extrêmes en position douche
- **Équilibrage par contrepoids réglables :** position stable quelque soit l'angle d'utilisation
- **Trépied :** parfaitement équilibré pour une très bonne stabilité avec une rotation souple pour une performance optimale. Installation facile, triple système de sécurité (chaînette, goupille, serrage par quart de tour)

### Optique

- **Lampe sans danger :** pas de risque d'explosion, manipulation sans équipement de protection
- **Train optique calibré en usine :** voyage en toute sécurité dans la poursuite, ne nécessite aucun ajustement à l'arrivée (gain de temps) et garantit un faisceau identique sur toutes les poursuites du même type
- **Système optique à condenseur avec lentille quartz**
- **Projection de gobos longue portée**
- **Zoom optique variable :** projection parfaite quel que soit l'angle. Contrôle indépendant de la taille de l'image et de la netteté

### Construction

- **Fabrication française:** contrôle total de tous les aspects de la production
- **Alimentation séparée :** compacte – manipulation aisée et maintenance rapide
- **Refroidissement :** ventilation optimisée de la lanterne et douille à dissipateur thermique intégré pour une fiabilité et une durée de vie maximales
- **Corps du projecteur :** tôle d'acier et peinture époxy assurent résistance et légèreté
- **Poignée ergonomique :** confort, sécurité et praticité, quelles que soient les positions d'utilisation
- **Pièces mobiles :** manipulation sans à-coups, même quand elles sont chaudes
- **Boutons et poignées imperdables :** garantie de sécurité supplémentaire pour la manipulation en hauteur ou pendant le transport
- **Accès facile à toutes les pièces :** nettoyage, changement de lampe et maintenance faciles
- **Composants sur supports amovibles :** réflecteur, lentilles, ventilateurs, etc... sur supports amovibles pour un gain de temps au nettoyage et une maintenance facile
- **Mini-rupteur:** pour un accès sécurisé à la lampe

Photo: 1013+

DSFR130\_1013+ - 01/08/2019

Robert Juliat se réserve le droit de modifier sans préavis le contenu de ce document ou les caractéristiques de ses produits dans un souci permanent d'amélioration.

Robert Juliat S.A.S., 32 rue de Beaumont, 60530 Fresnoy-en-Thelle - France  
Téléphone : +33 (0)3 44 26 51 89 - fax : +33 (0)3 44 26 90 79 - info@robertjuliat.fr  
www.robertjuliat.fr



ROBERT JULIAT

## Source



- **Type source:** Décharge
- **Puissance:** 2500 W
- **Douille:** SFa 21
- **Reamorçage à chaud:** oui

Lampes admissibles	Puissance*	Flux*	Température de couleur*	Durée*	IRC (min)*
HMI 2500W/S XS (Osram )	2 500 W	240 000 lm	6000K	500 h	>90

(\*) données fabricants

## Optique

### Caractéristiques

- **Type:** Zoom
- **Angle du faisceau:** 4,5° à 8°
- **Longueur focale:** 393 - 700 mm

### Filtre

- **Forme:** Rond
- **Taille standard:** 270 mm (10.6 in)

### Gobo

- **Taille:** B
- **Matière:** Métal Verre



86 mm

\*Taille maximale de l'image

## Photométrie

avec source HMI 2500W/S XS (Osram )

### • Optique @ 4,5°

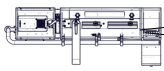

4,5°

Angle de champ  
3%

**Intensité**  
6 030 000 cd

<b>Distance</b>	30 m	40 m	50 m	60 m	70 m	80 m
<b>Diamètre</b>	2,4 m	3,1 m	3,9 m	4,7 m	5,5 m	6,3 m
<b>Eclairement</b>	6 800 lux	3 800 lux	2 450 lux	1 700 lux	1 250 lux	950 lux
<b>Distance</b>	100 ft	130 ft	165 ft	195 ft	230 ft	260 ft
<b>Diamètre</b>	7,9 ft	10,2 ft	13 ft	15,3 ft	18,1 ft	20,4 ft
<b>Eclairement</b>	610 fc	360 fc	230 fc	160 fc	120 fc	90 fc

### • Optique @ 8°

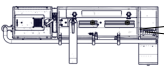

8°

Angle de champ  
3%

**Intensité**  
1 900 000 cd

<b>Distance</b>	30 m	40 m	50 m	60 m	70 m	80 m
<b>Diamètre</b>	4,2 m	5,6 m	7 m	8,4 m	9,8 m	11,2 m
<b>Eclairement</b>	2 150 lux	1 200 lux	770 lux	530 lux	390 lux	300 lux
<b>Distance</b>	100 ft	130 ft	165 ft	195 ft	230 ft	260 ft
<b>Diamètre</b>	14 ft	18,2 ft	23,1 ft	27,3 ft	32,2 ft	36,4 ft
<b>Eclairement</b>	200 fc	120 fc	70 fc	50 fc	36 fc	29 fc

## Dimensions et poids

### Projecteur

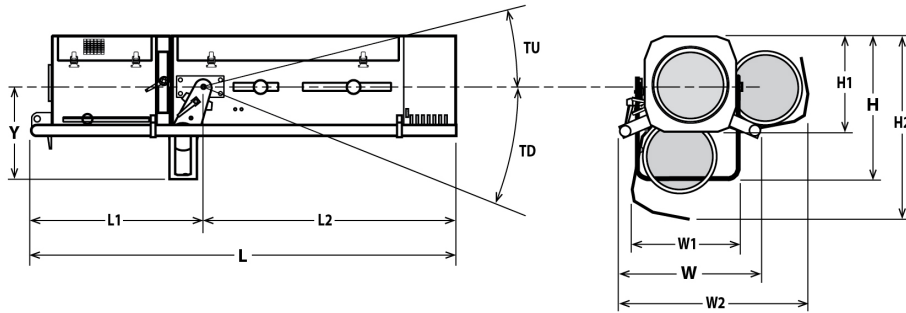

Poids: 59 kg (129,8 lbs)

Hauteur	Longueur	Largeur	Fourche	Tilt
H= 505 mm (19,9 in)	L= 1490 mm (58,7 in)	W= 550 mm (21,7 in)	Y= 350 mm (13,8 in)	TU= 35°
H1= 320 mm (12,6 in)	L1= 640 mm (25,2 in)	W1= 300 mm (11,8 in)		TD= 42°
H3= TBD mm (0 in)	L2= 850 mm (33,5 in)	W2= 700 mm (27,6 in)		

### Emballage

- Poids : 144 kg (316,8 lbs)
- Volume : 1,11 m<sup>3</sup> (39,02 ft<sup>3</sup>)

### Alimentation

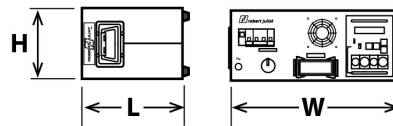

- Largeur: W= 450 mm (17,7 in)
- Hauteur: H= 185 mm (7,3 in)
- Longueur: L= 345 mm (13,6 in)
- Poids: 31 Kg (68,2 lbs)

### Installation

- Distance minimale entre l'appareil et une surface illuminée: 4,0 m (13,1 ft)
- Position d'utilisation:

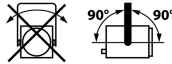

### Construction

- Matière: Tôle d'acier - Aluminium
- Couleur: Noir
- Refroidissement: Ventilateur silencieux
- Température ambiante maximale (Ta): 40°C (104°F)
- Température maximale du produit (Tc) : 130°C (266°F)
- Energie totale dissipée: 10 581 BTU/h
- Indice de protection international: 20

### Garantie

- Période: 2 ans
- Voir Conditions Générales de Vente

### Approbations



- Alimentation: Tôle d'acier - Aluminium
- Alimentation: Noir
- Alimentation: Ventilateur
- Alimentation: 40°C (104°F)
- Alimentation: 70°C (158°F)

### Compatibilité électrique

- 220/230 V - 50 Hz
- 245 V - 50 Hz
- 110/120 V - 60 Hz
- 208 V - 60 Hz
- -220/230 V - 60 Hz
- -100 V - 50 Hz
- -100 V - 60 Hz
- Sélection: sélecteur en façade

### Raccordement secteur



- Type: cordon attenant
- Câble: HO7RNF 3G4
- Longueur: 3 m (9,8 ft)
- Connecteur d'alimentation: IEC60309 6h 32A 2P+T bleu (P17)

### Consommation électrique

Tension	Fréquence	Courant	Puissance	Facteur de puissance
230 V	50 Hz		3100 W	TBD
208 V	60 Hz		3100 W	TBD
245 V	50 Hz		3100 W	TBD

### Alimentation

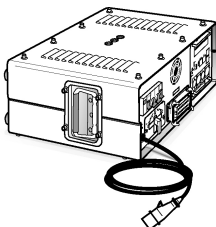



- Alimentation: Séparée - magnétique
- Cordon montée de lampe: Cordon détachable - longueur: 3 m (9,8 ft)  
Type: 18G1,5 H07RNF avec connecteurs Harting Han® 16x16A+T
- Distance max. entre projecteur et alimentation: 25 m (82 ft)
- Contrôle: Local
- Protection: Principal: Disjoncteur 2P2D 25A courbe C / Electronique: Disjoncteur 1P1D 1A courbe C / Auxiliaire: Disjoncteur 2P2D 6A courbe C









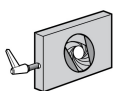

## Modèle

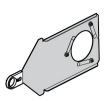
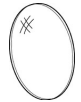

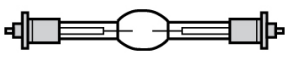



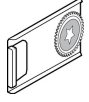
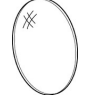

<b>1013+</b>	Projecteur de poursuite 2500 W HMI - 1013+ Aramis - 4,5/8° - alimentation magnétique
--------------	--

## Options

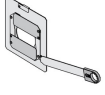
<b>FRO/SMCPV</b>	Fourche renforcée orientable équipée capteur TILT SpotMe (type C)	
<b>M270TM</b>	Changeur 6 couleurs "à tirettes"	
<b>FC1015</b>	Flight-case pour gamme Longue portée 2.5K / pied GT4000 / alimentation / accessoires - Dim: 2010x600x810mm - Poids: 78 Kg	

## Accessoires

<b>CCU2</b>	Cassette iris à fermeture totale - Poids: 1,35 Kg <b>1 inclus</b>	
<b>PF1013</b>	Porte-filtre métal Ø270 mm <b>6 inclus</b>	
<b>SGS</b>	Porte-gobo universel (métal, verre, dépoli) taille "B" - Poids: ,22 Kg <b>1 inclus</b>	
<b>VDM85</b>	Verre dépoli Ø85 mm sur support <b>1 inclus</b>	
<b>M270B</b>	Changeur 6 couleurs "boomerang" - Poids: 4,61 Kg <b>1 inclus</b>	
<b>TC1013</b>	Valise de maintenance - Poids: 2,59 Kg <b>1 inclus</b>	
<b>HMI 2500W/S XS</b>	Lampe HMI 2500W/S XS - Osram SFa 21 2500 W 500 h 6000 K	
<b>GT4000</b>	Trépied avec chaînette de sécurité - CMU= 130 Kg - hauteur max: 1030 mm - Poids: 7,91 Kg	
<b>GT4000RSM</b>	Trépied, tête montée sur roulement à billes, avec chaînette de sécurité et capteur PAN SpotMe - CMU= 130 Kg - hauteur max: 1030 mm	
<b>GT4000S</b>	Trépied sans chaînette de sécurité - CMU= 130 Kg - hauteur max: 1030 mm - Poids: 8,65 Kg	
<b>JPP</b>	Jambe pour projecteur de pont - Poids: 3,6 Kg	
<b>T4000</b>	Support poursuite pour structure Ø50mm (suspension ou appui) - CMU= 100 Kg - Poids: 4,88 Kg	
<b>T4000RSM</b>	Support poursuite, tête montée sur roulement à billes, avec capteur PAN SpotMe - CMU= 100 Kg - Poids: 8,53 Kg	

<b>TMG1</b>	Tournesol - porte-gobo taille "B" rotatif motorisé (avec porte gobo TSG1) - Poids: 2,73 Kg	
<b>TSG1</b>	Porte-gobo taille "B" pour Tournesol TMG1 - Poids: ,27 Kg	
<b>FCM85</b>	Filtre correcteur 1/2 CTO (Rosco #3408) Ø85 mm sur support	
<b>FRO/SMCPD</b>	Fourche renforcée orientable équipée capteur TILT SpotMe (type C)	
<b>G56H</b>	Guillotine horizontale Ø56mm - Poids: ,2 Kg	
<b>M270T</b>	Changeur 6 couleurs "à tirettes" - Poids: 5,29 Kg	
<b>Kit TELRAD</b>	Viseur de poursuite Telrad avec extension et kit d'adaptation universel - Poids: 1,23 Kg	
<b>SDUP</b>	Pupitre porte document pour poursuite avec kit d'adaptation universel	
<b>TCSM</b>	Boîte à outils calibration SpotMe	
<b>SMS</b>	Serveur SpotMe + 2 cables capteur + flight case	
<b>FC1015/S</b>	Flight-case pour gamme Longue portée 2.5K / pied GT4000 / alimentation / accessoires - Poids: 78 Kg	
<b>MLA</b>	Mini-lyre (avec vis) - Poids: ,9 Kg	