

# 614SX

600SX - 1000/1200 W HALOGÈNE



- **Type:** Projecteur de découpe
- **Source:** 1000/1200 W Halogène
- **Optique:** zoom 16° à 35°

## La découpe théâtre 1/1.2K classique

La 614 SX est une découpe polyvalente de moyenne portée.

Son ergonomie unique et sa qualité optique exceptionnelle la rendent indispensable dans les opéras, les théâtres et les studios TV, que ce soit pour le grill, sur le latéral, ou à la face.

Les compartiments lampe de la 600 SX peuvent être intervertis avec ceux de la gamme Quincy pour donner le choix entre les options halogène et décharge.

### Fonctions

- **Cassette double-glissière multifonction :** utilisation simultanée de gobos et iris. Net couteaux et net gobo simultanés
- **Fenêtre :** jusqu'à 8 couteaux simultanément. Se retirent pour une maintenance facile et se rentrent dans la fenêtre pour un transport sécurisé
- **Système de blocage des couteaux:** maintien des couteaux en position en toutes circonstances (blocage efficace jusqu'à 4 couteaux)
- **Porte-gobo universel :** gobos taille 'A', métal ou verre
- **Système de blocage du zoom :** blocage du zoom facile grâce à la poignée située sur la lanterne
- **Rotation de l'ensemble zoom / fenêtre / porte-accessoires sur 90° :** rotation de l'image projetée possible quelle que soit la position – la lampe reste toujours verticale, pas de déplacement de lyre requis
- **Porte-filtre intérieur :** pour une utilisation longue durée de verres dépolis, colorés ou dichroïques
- **Réglage facile du zoom :** échelle graduée sur le côté du projecteur pour un réglage facile et rapide
- **Index de site :** repère d'inclinaison sur la fourche pour un repositionnement rapide

### Optique

- **Douille multiposition :** accepte les lampes 1000 W et 1200 W
- **Train optique calibré en usine :** aucun ajustement de lampe nécessaire, même après un changement
- **Système optique SX :** optique à double-condenseur pour une définition exceptionnelle
- **Zoom optique variable :** projection parfaite quel que soit l'angle. Contrôle indépendant de la taille de l'image et de la netteté. Commandes du zoom de chaque côté

### Construction

- **Fabrication française:** contrôle total de tous les aspects de la production
- **Compartiments lampe interchangeables avec la série Quincy (MSD 575 W)**
- **Ventilation :** convection naturelle optimisée sans fuites de lumière
- **Corps du projecteur :** tôle d'acier et peinture époxy assurent résistance et légèreté
- **Pièces mobiles :** manipulation sans à-coups, même quand elles sont chaudes
- **Boutons et poignées imperdables :** garantie de sécurité supplémentaire pour la manipulation en hauteur ou pendant le transport
- **Accès facile à toutes les pièces :** nettoyage, changement de lampe et maintenance faciles
- **Pièces détachées et accessoires :** uniformes pour toute la gamme des découpes (halogène, décharge ou LED), ce qui réduit les coûts de fonctionnement

Photo: 614SX

DSFR049\_614SX - 01/08/2019

Robert Juliat se réserve le droit de modifier sans préavis le contenu de ce document ou les caractéristiques de ses produits dans un souci permanent d'amélioration.

Robert Juliat S.A.S., 32 rue de Beaumont, 60530 Fresnoy-en-Thelle - France  
Téléphone : +33 (0)3 44 26 51 89 - fax : +33 (0)3 44 26 90 79 - info@robertjuliat.fr  
www.robertjuliat.fr



ROBERT JULIAT

## Source

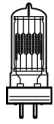

- **Type source:** Halogène
- **Douille:** Gx9.5

Lampes admissibles	Puissance*	Flux*	Température de couleur*	Durée*
LIF: T19 (T11) - ANSI: FWP/FWR	1 000 W	21 000 lm	3050K	750 h
LIF: CP70 - ANSI: FVA/FVB	1 000 W	26 000 lm	3200K	200 h
LIF: T29 - ANSI: FWS/FWT	1 200 W	29 000 lm	3050K	400 h
LIF: CP90	1 200 W	30 000 lm	3200K	200 h

(\*) données fabricants

## Optique

### Caractéristiques

- **Type:** Zoom
- **Angle du faisceau:** 16° à 35°
- **Longueur focale:** 127 - 285 mm

### Filtre

- **Forme:** Carré
- **Taille standard:** 180x180 mm (7.1x7.1 in)
- **Taille optionnelle:** 185x185mm (7.3x7.3")

### Gobo

- **Taille:** A
- **Matière:** Métal  
Verre

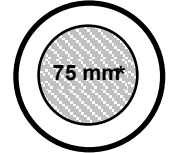

100 mm

\*Taille maximale de l'image

## Photométrie

avec source LIF: CP70 - ANSI: FVA/FVB

### • Optique @ 16°

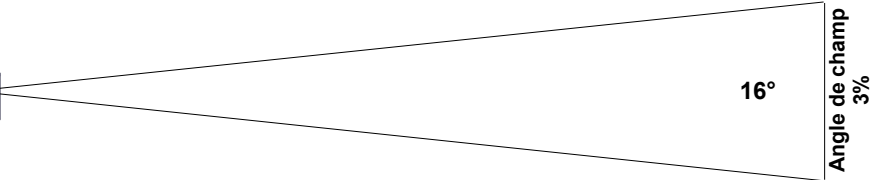
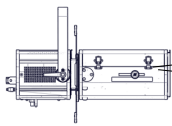

Intensité  
190 000 cd

<b>Distance</b>	5 m	10 m	15 m	20 m	25 m	30 m
<b>Diamètre</b>	1,4 m	2,8 m	4,2 m	5,6 m	7 m	8,4 m
<b>Eclairement</b>	7 700 lux	1 950 lux	850 lux	480 lux	310 lux	220 lux
<b>Distance</b>	15 ft	35 ft	50 ft	65 ft	80 ft	100 ft
<b>Diamètre</b>	4,2 ft	9,8 ft	14,1 ft	18,3 ft	22,5 ft	28,1 ft
<b>Eclairement</b>	850 fc	160 fc	80 fc	45 fc	30 fc	20 fc

### • Optique @ 35°

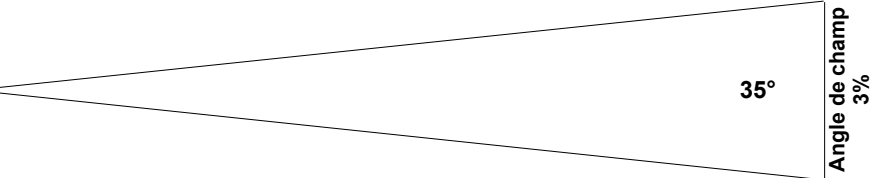
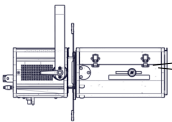

Intensité  
51 000 cd

<b>Distance</b>	5 m	10 m	15 m	20 m	25 m	30 m
<b>Diamètre</b>	3,2 m	6,3 m	9,5 m	12,6 m	15,8 m	18,9 m
<b>Eclairement</b>	2 050 lux	520 lux	230 lux	130 lux	85 lux	60 lux
<b>Distance</b>	15 ft	35 ft	50 ft	65 ft	80 ft	100 ft
<b>Diamètre</b>	9,5 ft	22,1 ft	31,5 ft	41 ft	50,4 ft	63,1 ft
<b>Eclairement</b>	230 fc	42 fc	21 fc	13 fc	8 fc	6 fc

## Dimensions et poids

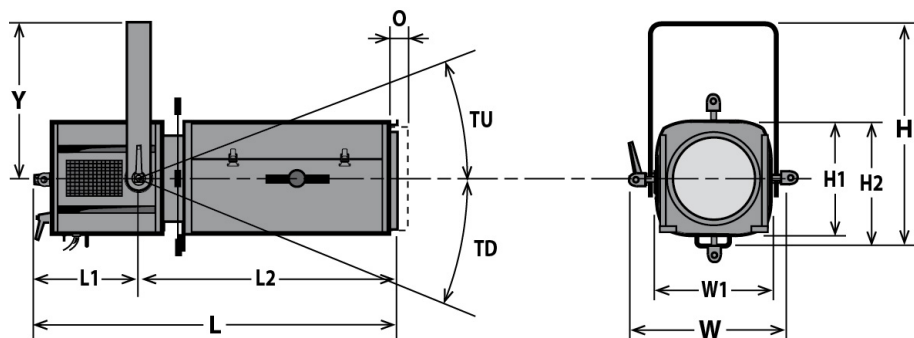

Poids: 13 kg (28,6 lbs)

Hauteur	Longueur	Largeur	Fourche	Tilt	Option
H= 415 mm (16,3 in)	L= 695 mm (27,4 in)	W= 330 mm (13 in)	Y= 280 mm (11 in)	TU= TBD°	O= 25 mm (1 in)
H1= 208 mm (8,2 in)	L1= 250 mm (9,8 in)	W1= 208 mm (8,2 in)		TD= TBD°	
H2= 240 mm (9,4 in)	L2= TBD mm (0 in)				

## Emballage

- Poids : 15 kg (33 lbs)
- Volume : 0,09 m<sup>3</sup> (3,18 ft<sup>3</sup>)

## Installation

- Distance minimale entre l'appareil et une surface illuminée: 2,0 m (6,6 ft)
- Position d'utilisation:

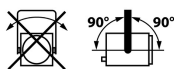

## Construction

- Matière: Tôle d'acier - Aluminium
- Couleur: Noir
- Refroidissement: Convection naturelle
- Température ambiante maximale (Ta): 40°C (104°F)
- Température maximale du produit (Tc) : 260°C (500°F)
- Energie totale dissipée: 3 413 BTU/h
- Indice de protection international: 20

## Compatibilité électrique

- 230/240 V - 50 Hz
- 115/120 V - 60 Hz

## Garantie

- Période: 2 ans
- Voir Conditions Générales de Vente*

## Approbations



## Raccordement secteur



- Type: cordon attenant
- Câble: H07RNF 3G1.5
- Longueur: 3 m (9,8 ft)
- Connecteur d'alimentation: CEE 7/7 (2P+T NF/Schuko)

## Consommation électrique





Tension	Fréquence	Courant	Puissance
230 V	50 Hz	5 A	1000 W
230 V	50 Hz	6 A	1200 W

## Alimentation













## Modèle







<b>614SX</b>	Projecteur de découpe 1000/1200 W Halogène - douille Gx9.5 - 614SX - 16/35°
--------------	---

## Options

<b>CAV600</b>	Cassette avant à double-glissière pour accessoires 180x180mm	
<b>CAV600E</b>	Cassette avant à double-glissière pour accessoires 185x185mm	
<b>PCP1716A</b>	Connecteur d'alimentation IEC60309 6h 16A 2P+T bleu (P17)	
<b>FCD600PV</b>	Fourche coudée	

## Accessoires

<b>D8</b>	Couteau pour série SX <b>4 inclus</b>	
<b>PF500M2</b>	Porte-filtre métal 180x180mm <b>1 inclus</b>	
<b>SGUX</b>	Porte-gobo universel (métal, verre, dépoli) taille "A" <b>1 inclus</b>	
<b>CP70</b>	Lampe CP70 - Gx9.5 1000W 230V 200h 3200K	
<b>T19 (T11)</b>	Lampe T19 (T11) - Gx9.5 1000W 230V 750h 3050K	
<b>CP90</b>	Lampe CP90 - Gx9.5 1200W 230V 200h 3200K	
<b>IWSX755</b>	Iris avec support (fermeture partielle) - Poids: ,26 Kg	
<b>PF600M2</b>	Porte-filtre métal 185x185mm	
<b>G500</b>	Grille 180x180mm	
<b>CAV600A</b>	Cassette avant à double-glissière pour accessoires 180x180mm - Poids: ,43 Kg	
<b>CAV600AE</b>	Cassette avant à double-glissière pour accessoires 185x185mm - Poids: ,45 Kg	
<b>RPF613</b>	Rallonge de cassette avant 180x180mm pour accessoires 215x215mm sans ventilation (recommandée pour couleurs saturées sur 613SX/663SX) - Poids: 1,5 Kg	

<b>RPF613E</b>	Rallonge de cassette avant 180x180mm pour accessoires 245x245mm sans ventilation (recommandée pour couleurs saturées sur 613SX/663SX)	
<b>K/575SXE</b>	Trappe pour lampes G22 MSD 575 HR avec amorceur à chaud incorporé et alimentation électronique séparée - câble alimentation 3 mètres avec connecteur CEE 7/7 (2P+T NF/SCHUKO) - Poids: 2,03 Kg	
<b>T/600VSX</b>	Trappe pour lampes halogène 1000/1200W G22 avec ventilateur - câble alimentation 3 mètres avec connecteur CEE 7/7 (2P+T NF/SCHUKO) - Poids: 2,03 Kg	
<b>VD120</b>	Verre dépoli 120x120mm	
<b>FCD600</b>	Fourche coudée	
<b>876</b>	Crochet acier 40x10 à vis M10 L=28mm pour tube Ø35 à 50mm - CMU: 50Kg - Poids: 1,25 Kg	
<b>880</b>	Crochet acier 40x10 à vis M10 L=28mm pour tube Ø50 à 63mm - CMU: 50Kg - Poids: 1,36 Kg	
<b>CS2</b>	Câble de sécurité Ø3mm L= 600mm - CMU: 75 Kg	