

# LUCY - 1449

COMPACTE - 1200 W HMI



- **Type:** Projecteur de poursuite
- **Source:** 1200 W HMI
- **Alimentation:** magnétique - réamorçage à chaud
- **Optique:** zoom 13° à 24°

Projecteur de poursuite

## Rendement exceptionnel et réamorçage à chaud

Cette poursuite à courte portée offre une qualité optique inégalée.

À même de satisfaire les théâtres les plus exigeants, elle se caractérise par un rendement lumineux exceptionnel, un réamorçage à chaud de la lampe, un faible encombrement et une alimentation magnétique séparée silencieuse.

### Fonctions

- **Iris à fermeture totale :** amovible pour un remplacement rapide et facile ; fiabilité renforcée par plaques de protection thermique
- **Porte-gobo universel orientable :** gobos taille 'A', métal ou verre
- **Contrôle ergonomique de l'obturateur :** gradation et manipulation du projecteur possible avec une seule main. La souplesse de l'obturateur peut être ajustée à la convenance de l'opérateur
- **Obturateur mécanique :** gradation fine de la lumière tout en gardant une température de couleur constante et une répartition inégale
- **Verre dépoli :** sur support basculant pour un passage rapide au flou
- **Guillotine horizontale (en option) :** masques haut et bas ajustables pour créer un format panorama
- **Porte-filtre intérieur :** pour une utilisation longue durée de verres dépolis, colorés ou dichroïques
- **Porte-filtre individuel amovible :** changement facile des gélatines
- **Changeur 6 couleurs de type 'à tirettes' pour une utilisation simultanée de plusieurs filtres**
- **Réglage facile du zoom :** échelle graduée sur le côté du projecteur pour un réglage facile et rapide
- **Fourche orientable (en option) :** permet d'atteindre des angles extrêmes en position douche
- **Équilibrage parfait :** positionnement stable et manipulation sans à-coups, même dans les mouvements les plus infimes
- **Trépied :** parfaitement équilibré pour une très bonne stabilité avec une rotation souple pour une performance optimale. Installation facile, triple système de sécurité (chaînette, goupille, serrage par quart de tour)

### Optique

- **Train optique calibré en usine :** voyage en toute sécurité dans la poursuite, ne nécessite aucun ajustement à l'arrivée (gain de temps) et garantit un faisceau identique sur toutes les poursuites du même type
- **Système optique SX :** optique à double-condenseur pour une définition exceptionnelle
- **Gobo:** excellente projection de gobos
- **Zoom optique variable :** projection parfaite quel que soit l'angle. Contrôle indépendant de la taille de l'image et de la netteté

### Construction

- **Fabrication française:** contrôle total de tous les aspects de la production
- **Alimentation séparée :** compacte – manipulation aisée et maintenance rapide
- **Corps du projecteur :** tôle d'acier et peinture époxy assurent résistance et légèreté
- **Poignée ergonomique :** confort, sécurité et praticité, quelles que soient les positions d'utilisation
- **Pièces mobiles :** manipulation sans à-coups, même quand elles sont chaudes
- **Boutons et poignées imperdables :** garantie de sécurité supplémentaire pour la manipulation en hauteur ou pendant le transport
- **Accès facile à toutes les pièces :** nettoyage, changement de lampe et maintenance faciles
- **Composants sur supports amovibles :** réflecteur, lentilles, ventilateurs, etc... sur supports amovibles pour un gain de temps au nettoyage et une maintenance facile
- **Mini-rupteur:** pour un accès sécurisé à la lampe

Photo: 1449 + FRO/1117PV

DSFR118\_1449 - 01/08/2019

Robert Juliat se réserve le droit de modifier sans préavis le contenu de ce document ou les caractéristiques de ses produits dans un souci permanent d'amélioration.

Robert Juliat S.A.S., 32 rue de Beaumont, 60530 Fresnoy-en-Thelle - France  
Téléphone : +33 (0)3 44 26 51 89 - fax : +33 (0)3 44 26 90 79 - info@robertjuliat.fr  
www.robertjuliat.fr



ROBERT JULIAT

## Source



- **Type source:** Décharge
- **Puissance:** 1200 W
- **Douille:** SFC 15.5-6
- **Reamorçage à chaud:** oui

Lampes admissibles	Puissance*	Flux*	Température de couleur*	Durée*	IRC (min)*
CSR 1200W DE (GE )	1 200 W	110 000 lm	6000K	750 h	>85
HMI 1200W/DXS (Osram )	1 200 W	110 000 lm	6000K	1 000 h	>90
MSI 1200 (Philips )	1 200 W	110 000 lm	5600K	1 000 h	80

(\*) données fabricants

## Optique

### Caractéristiques

- **Type:** Zoom
- **Angle du faisceau:** 13° à 24°
- **Longueur focale:** 169 - 316 mm

### Filtre

- **Forme:** Rond
- **Taille standard:** 210 mm (8.3 in)

### Gobo

- **Taille:** A
- **Matière:** Métal  
Verre

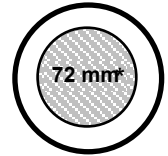

100 mm

\*Taille maximale de l'image

## Photométrie

avec source HMI 1200W/DXS (Osram )

### • Optique @ 13°

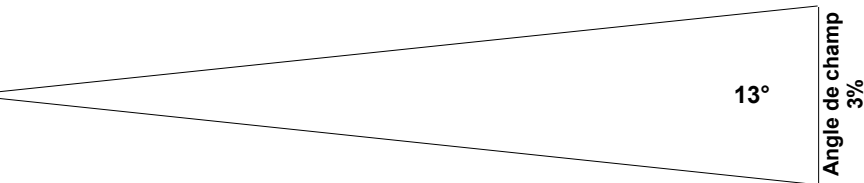
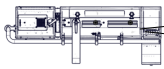

**Intensité**  
544 000 cd

<b>Distance</b>	5 m	10 m	15 m	20 m	25 m	30 m
<b>Diamètre</b>	1,1 m	2,3 m	3,4 m	4,6 m	5,7 m	6,8 m
<b>Eclairement</b>	22 000 lux	5 500 lux	2 450 lux	1 400 lux	880 lux	610 lux
<b>Distance</b>	15 ft	35 ft	50 ft	65 ft	80 ft	100 ft
<b>Diamètre</b>	3,4 ft	8 ft	11,4 ft	14,8 ft	18,2 ft	22,8 ft
<b>Eclairement</b>	2 450 fc	450 fc	220 fc	130 fc	90 fc	55 fc

### • Optique @ 24°

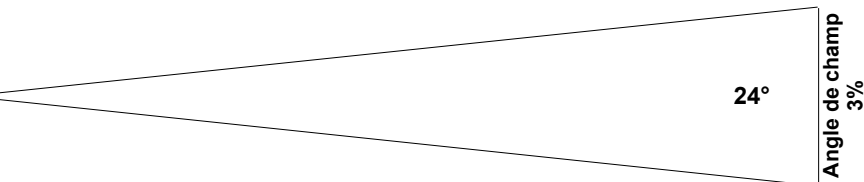
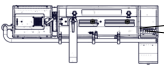

**Intensité**  
206 000 cd

<b>Distance</b>	5 m	10 m	15 m	20 m	25 m	30 m
<b>Diamètre</b>	2,1 m	4,3 m	6,4 m	8,5 m	10,6 m	12,8 m
<b>Eclairement</b>	8 300 lux	2 100 lux	920 lux	520 lux	330 lux	230 lux
<b>Distance</b>	15 ft	35 ft	50 ft	65 ft	80 ft	100 ft
<b>Diamètre</b>	6,4 ft	14,9 ft	21,3 ft	27,6 ft	34 ft	42,5 ft
<b>Eclairement</b>	920 fc	170 fc	85 fc	49 fc	33 fc	21 fc

## Dimensions et poids

### Projecteur

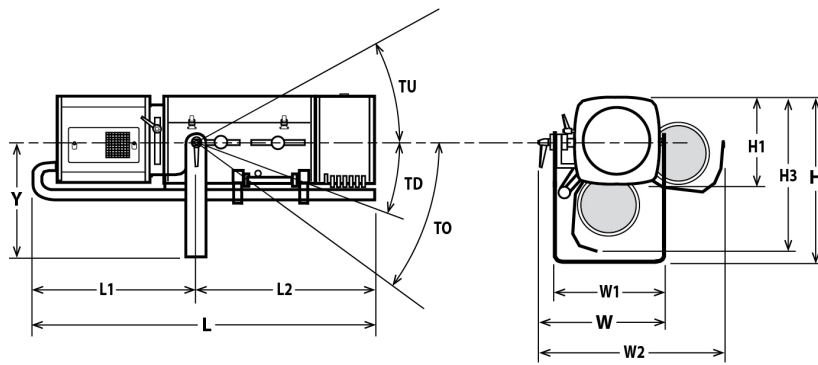

Poids: 32 kg (70,4 lbs)

Hauteur	Longueur	Largeur	Fourche	Tilt	Option
H= 450 mm (17,7 in)	L= 970 mm (38,2 in)	W= 410 mm (16,1 in)	Y= 325 mm (12,8 in)	TU= 45°	TO= TBD°
H1= 250 mm (9,8 in)	L1= 480 mm (18,9 in)	W1= 350 mm (13,8 in)		TD= 40°	
H3= 460 mm (18,1 in)	L2= 490 mm (19,3 in)	W2= 570 mm (22,4 in)			

### Emballage

- Poids : 87,6 kg (192,7 lbs)
- Volume : 0,58 m<sup>3</sup> (20,48 ft<sup>3</sup>)

### Alimentation

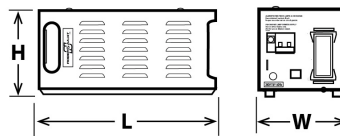

- Largeur: W= 185 mm (7,3 in)
- Hauteur: H= 200 mm (7,9 in)
- Longueur: L= 450 mm (17,7 in)
- Poids: 24 Kg (52,8 lbs)

### Installation

- Distance minimale entre l'appareil et une surface illuminée: 2,8 m (9,2 ft)
- Position d'utilisation:

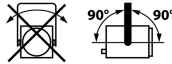

### Construction

- Matière: Tôle d'acier - Aluminium
- Couleur: Noir
- Refroidissement: Ventilateur silencieux
- Température ambiante maximale (Ta): 40°C (104°F)
- Température maximale du produit (Tc) : 230°C (446°F)
- Energie totale dissipée: 5 290 BTU/h
- Indice de protection international: 20

### Garantie

- Période: 2 ans
- Voir Conditions Générales de Vente

### Approbations



- Alimentation: Tôle d'acier - Aluminium
- Alimentation: Noir
- Alimentation: Convection naturelle
- Alimentation: 40°C (104°F)
- Alimentation: 60°C (140°F)

### Compatibilité électrique

- 220/230 V - 50 Hz
- 245 V - 50 Hz
- 110/120 V - 60 Hz
- 208 V - 60 Hz
- 220/230 V - 60 Hz
- 100 V - 50 Hz
- 100 V - 60 Hz
- Sélection: en interne

### Raccordement secteur



- Type: cordon attenant
- Câble: H07RNF 3G1.5
- Longueur: 3 m (9,8 ft)
- Connecteur d'alimentation: CEE 7/7 (2P+T NF/Schuko)

### Consommation électrique

Tension	Fréquence	Courant	Puissance	Facteur de puissance
230 V	50 Hz		1550 W	TBD
120 V	60 Hz			TBD
245 V	50 Hz			TBD

### Alimentation

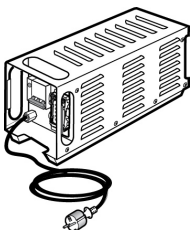







- Alimentation: Séparée - magnétique
- Cordon montée de lampe: Cordon attenant sur projecteur - longueur: 3 m (9,8 ft)  
Type: 18G1,5 JZ 602-RC (CE-UL/CSA) avec connecteur Harting Han® 16x16A+T
- Distance max. entre projecteur et alimentation: 25 m (82 ft)
- Contrôle: Local
- Protection: Principal: Disjoncteur 2P2D 16A courbe C / Electronique: Disjoncteur 2P2D 6A courbe C









## Modèle

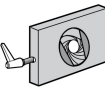













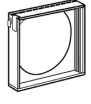

<b>1449</b>	Projecteur de poursuite 1200 W HMI - 1449 Lucy - 13/24° - alimentation magnétique
-------------	---

## Options

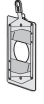
<b>PCP1716A</b>	Connecteur d'alimentation IEC60309 6h 16A 2P+T bleu (P17)	
<b>FRO/1117PV</b>	Fourche renforcée orientable	
<b>FRO/SMEPV</b>	Fourche renforcée orientable équipée capteur TILT SpotMe (type E)	
<b>PG80</b>	Kit guillotine Ø80mm (G80+ GR120+ kit adaptation)	
<b>M210BM</b>	Changeur 6 couleurs "boomerang"	
<b>CAG/C</b>	Option commandes à gauche pour poursuite Compacte (Iris/Obturbateur/Dépoli/Changeur couleur)	
<b>FC1459</b>	Flight-case pour gamme Compacte / pied GT / alimentation / accessoires - Dim: 1340x710x700mm - Poids: 55 Kg	

## Accessoires

<b>CCU1</b>	Cassette iris à fermeture totale - Poids: 1,33 Kg <b>1 inclus</b>	
<b>PF1011</b>	Porte-filtre métal Ø210 mm <b>6 inclus</b>	
<b>SGUP</b>	Porte-gobo universel (métal, verre, dépoli) taille "A" <b>1 inclus</b>	
<b>VDM100</b>	Verre dépoli Ø97mm sur support <b>1 inclus</b>	
<b>M210T</b>	Changeur 6 couleurs "à tirettes" - Poids: 3,67 Kg <b>1 inclus</b>	
<b>TC1149</b>	Valise de maintenance - Poids: 1,65 Kg <b>1 inclus</b>	
<b>HMI 1200W/DXS</b>	Lampe HMI 1200W/DXS - Osram SFc 15.5-6 1200 W 1000 h 6000 K	
<b>GT1000</b>	Trépied - CMU= 40 Kg - hauteur max: 1550mm - Poids: 9,27 Kg	
<b>GT4000</b>	Trépied avec chaînette de sécurité - CMU= 130 Kg - hauteur max: 1030 mm - Poids: 7,91 Kg	

<b>GT4000RSM</b>	Trépied, tête montée sur roulement à billes, avec chaînette de sécurité et capteur PAN SpotMe - CMU= 130 Kg - hauteur max: 1030 mm	
<b>GT4000S</b>	Trépied sans chaînette de sécurité - CMU= 130 Kg - hauteur max: 1030 mm - Poids: 8,65 Kg	
<b>JPP</b>	Jambe pour projecteur de pont - Poids: 3,6 Kg	
<b>T1000</b>	Tête rotative pour poursuite avec support spigot - Poids: 1,82 Kg	
<b>T4000</b>	Support poursuite pour structure Ø50mm (suspension ou appui) - CMU= 100 Kg - Poids: 4,88 Kg	
<b>T4000RSM</b>	Support poursuite, tête montée sur roulement à billes, avec capteur PAN SpotMe - CMU= 100 Kg - Poids: 8,53 Kg	
<b>CAV700A</b>	Cassette avant à double-glissière pour accessoires 215x215mm - Poids: ,52 Kg	
<b>FCM100R</b>	Filtre correcteur 1/2 CTO (Rosco #3408) Ø97 mm sur support	
<b>VD120</b>	Verre dépoli 120x120mm	
<b>FRO/1017PD</b>	Fourche renforcée orientable - Poids: 4,33 Kg	
<b>FRO/SMEPD</b>	Fourche renforcée orientable équipée capteur TILT SpotMe (type E)	
<b>Kit G80</b>	Kit guillotine Ø80mm (G80+ GR120+ kit adaptation) - Poids: ,69 Kg	
<b>M210B</b>	Changeur 6 couleurs "boomerang" - Poids: 3,36 Kg	
<b>M210TVCL</b>	Cache lumière pour changeur couleur à tirettes M210T - Poids: 1,98 Kg	
<b>Kit TELRAD</b>	Viseur de poursuite Telrad avec extension et kit d'adaptation universel - Poids: 1,23 Kg	
<b>SDUP</b>	Pupitre porte document pour poursuite avec kit d'adaptation universel	
<b>TCSM</b>	Boîte à outils calibration SpotMe	
<b>SMS</b>	Serveur SpotMe + 2 cables capteur + flight case	